

<b>MANUAL</b>	<b>CODI:</b>	<b>MPO-BTX/FP</b>
	<b>DATA:</b>	20/03/2023
<b>PORTES OBERTES BTX/FP – 2023</b>	<b>VERSIÓ:</b>	<b>1.0</b>
	<b>PÀGINA:</b>	<b>1 DE 74</b>

# MANUAL



# Els estudis postobligatoris BTX / CF – 2023

<b>MANUAL</b>	<b>CODI:</b>	<b>MPO-BTX/FP</b>
	<b>DATA:</b>	20/03/2023
<b>PORTES OBERTES BTX/FP – 2023</b>	<b>VERSIÓ:</b>	<b>1.0</b>
	<b>PÀGINA:</b>	<b>2 DE 74</b>

## Taula de continguts

<b>Taula de continguts</b> .....	<b>2</b>
<b>El Batxillerat LOMLOE</b> .....	<b>7</b>
Descripció .....	7
Modalitats .....	7
Continguts.....	8
Batxibac LOMLOE.....	10
Currículum LOMLOE a l'Institut Joan Brudieu .....	12
Accés al batxillerat.....	13
Convalidacions, exempcions i canvis en el currículum de Batxillerat .....	13
Plans individuals al batxillerat.....	13
Avaluació .....	15
Pas de curs i obtenció del títol de batxillerat .....	15
Premis extraordinaris de batxillerat .....	15
Continuïtat .....	16
Batxillerat: Proves d'Accés a la Universitat (PAU) .....	16
Relació de les matèries de modalitat amb les branques de coneixement dels graus universitaris .....	17
Adscripció aproximada dels títols de grau a les branques de coneixement dels ensenyaments universitaris .....	18
Adscripció dels títols de tècnic superior de formació professional a les branques de coneixement dels ensenyaments universitaris de grau .....	19
Passes a seguir per fer la tria de la Modalitat i Itinerari de batxillerat.....	20
<b>Formació Professional</b> .....	<b>21</b>
La formació professional: descripció .....	21
La formació professional: característiques .....	21
Cicles formatius de grau mitjà .....	23
Cicles formatius de grau superior.....	23
Formació professional flexible .....	24
Mesures flexibilitzadores .....	25
Modificacions curriculars de Formació professional per a alumnat amb necessitats educatives específiques .....	26
Convalidacions, exempcions en el currículum de Formació Professional .....	27
Avaluació del cicle formatiu .....	27
Accés a la universitat dels alumnes de cicles formatius de grau superior i d'ensenyaments d'esports .....	27
<b>L'FP a l'Institut Joan Brudieu</b> .....	<b>31</b>
CFGM «Sistemes Microinformàtics i Xarxes» – SMX – IC10 .....	32
CFGM «Gestió Administrativa» – GAD – AG10 .....	33
CFGM «Cures Auxiliars d'Infermeria» – CAI – 1601.....	34
CFGM «Atenció a les Persones en Situació de Dependència» – APD – SC10 .....	35
CFGS «Desenvolupament d'Aplicacions Multiplataforma» – DAM – ICB0 .....	37
CFGS «Administració de sistemes Informàtics en Xarxa» – ASIX – ICA0 .....	38
CFGS «Educació Infantil» – EDI – SCB0.....	40
<b>Cicles formatius de grau bàsic</b> .....	<b>41</b>
<b>FP: Cursos d'especialització</b> .....	<b>41</b>
<b>Itineraris Formatius Específics (IFE)</b> .....	<b>42</b>

<b>MANUAL</b>	<b>CODI:</b>	<b>MPO-BTX/FP</b>
	<b>DATA:</b>	20/03/2023
<b>PORTES OBERTES BTX/FP – 2023</b>	<b>VERSIÓ:</b>	<b>1.0</b>
	<b>PÀGINA:</b>	<b>3 DE 74</b>

Característiques generals.....	42
IFE AE01: Auxiliar en Manteniment d'Instal·lacions Esportives.....	43
<b>Informació per a l'alumnat que no obté el títol de GESO .....</b>	<b>44</b>
Vies per continuar la formació .....	44
<b>Programes de formació i inserció (PFI): Pla de transició al treball (PTT) .....</b>	<b>45</b>
Descripció .....	45
Finalitat .....	45
Perfil professional que es realitza a la Seu d'Urgell i durada .....	45
Estructura .....	45
Entorn professional.....	45
Opcions en finalitzar .....	46
Informació .....	46
<b>Ensenyaments de règim especial .....</b>	<b>48</b>
<b>Convalidacions i equivalències dels títols.....</b>	<b>51</b>
Convalidacions amb els estudis d'ESO d'adults .....	51
Efectes i equivalències dels títols.....	51
Estudis equivalents a efectes laborals al títol de GESO .....	51
Estudis equivalents a efectes laborals al títol de Batxiller.....	52
Equivalència a efectes laborals de la prova d'accés a cicles formatius.....	52
<b>Serveis .....</b>	<b>53</b>
Horari marc general .....	53
Llibres .....	53
Ús del mòbil .....	56
Taquilles .....	58
Ordinadors .....	58
ALEXIA .....	59
TokApp School .....	60
Videovigilància.....	60
<b>Associació de Pares i Mares .....</b>	<b>62</b>
<b>Calendari de preinscripció i matriculació .....</b>	<b>63</b>
Informació per a la preinscripció.....	63
Important per a l'alumnat de 4t ESO de l'Institut Joan Brudieu .....	64
CFM: Dos processos diferenciats de preinscripció i matriculació: .....	64
Calendari .....	66
<b>Homologació d'estudis estrangers.....</b>	<b>70</b>
Què es pot homologar .....	70
On es pot homologar .....	70
Observacions.....	70
<b>Si vols saber-ne més:.....</b>	<b>71</b>

<b>MANUAL</b>	<b>CODI:</b>	<b>MPO-BTX/FP</b>
	<b>DATA:</b>	20/03/2023
<b>PORTES OBERTES BTX/FP – 2023</b>	<b>VERSIÓ:</b>	<b>1.0</b>
	<b>PÀGINA:</b>	<b>4 DE 74</b>

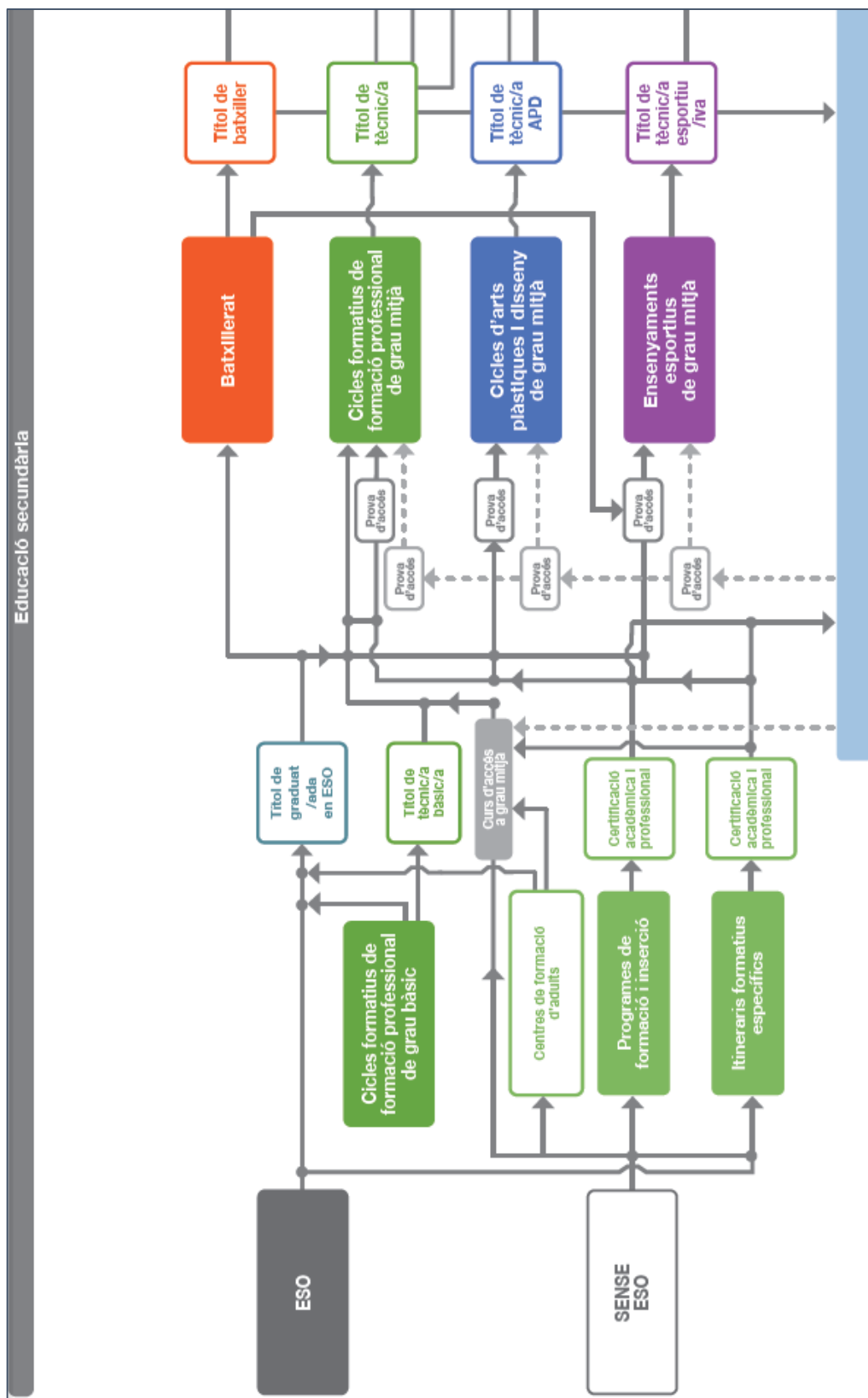



<b>MANUAL</b>	<b>CODI:</b>	<b>MPO-BTX/FP</b>
	<b>DATA:</b>	20/03/2023
<b>PORTES OBERTES BTX/FP – 2023</b>	<b>VERSIÓ:</b>	<b>1.0</b>
	<b>PÀGINA:</b>	<b>5 DE 74</b>

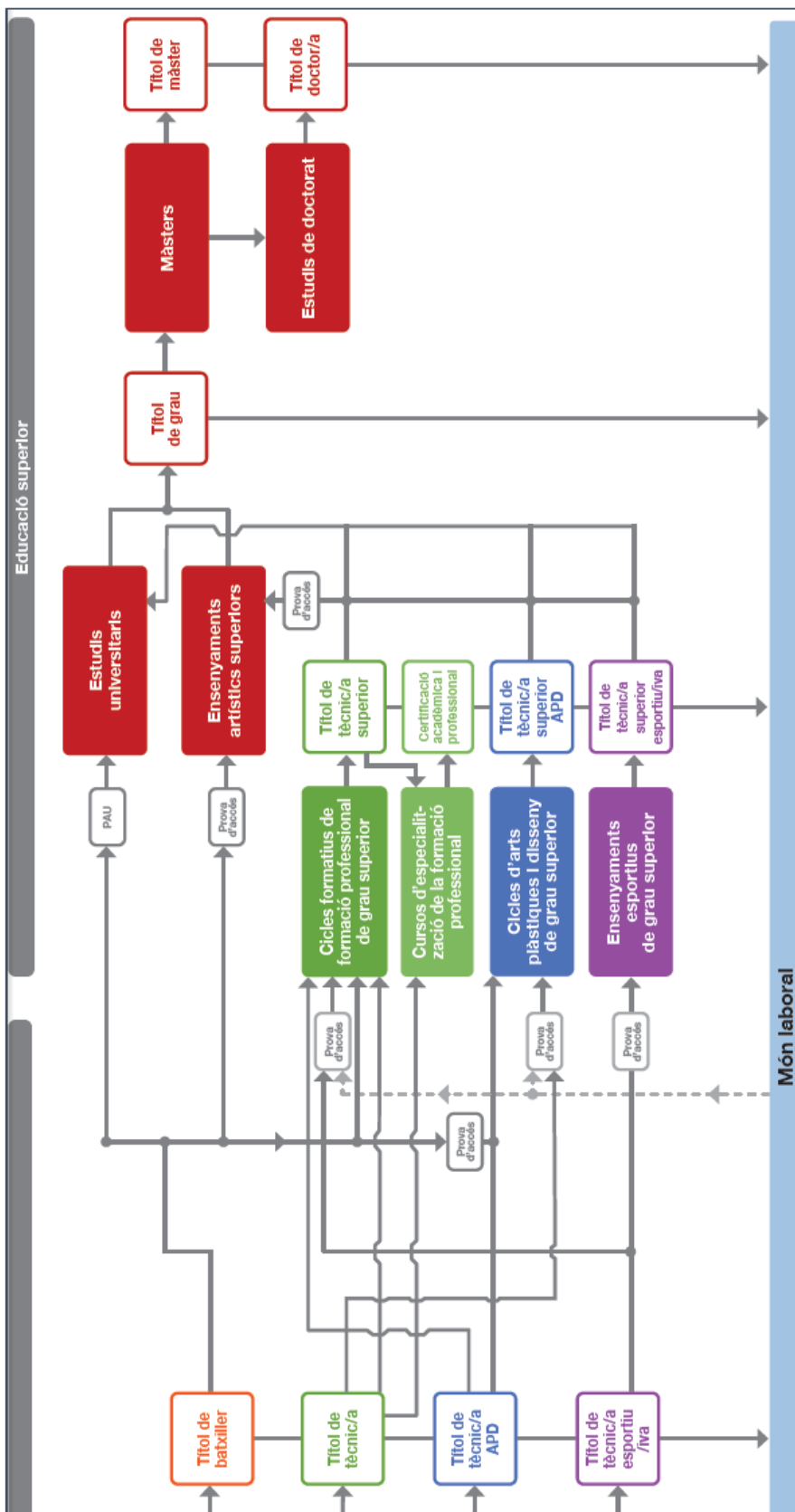



Generalitat de Catalunya  
Departament d'Educació  
**Institut Joan Brudieu**

<b>MANUAL</b>	<b>CODI:</b>	<b>MPO-BTX/FP</b>
	<b>DATA:</b>	20/03/2023
<b>PORTES OBERTES BTX/FP – 2023</b>	<b>VERSIÓ:</b>	<b>1.0</b>
	<b>PÀGINA:</b>	<b>6 DE 74</b>

<b>MANUAL</b>	<b>CODI:</b>	<b>MPO-BTX/FP</b>
	<b>DATA:</b>	20/03/2023
<b>PORTES OBERTES BTX/FP – 2023</b>	<b>VERSIÓ:</b>	<b>1.0</b>
	<b>PÀGINA:</b>	<b>7 DE 74</b>

## El Batxillerat LOMLOE

### Descripció

El batxillerat forma part de l'educació secundària postobligatòria i es distribueix en dos cursos acadèmics. Es desenvolupa en diverses modalitats, s'organitza de manera oberta i flexible i, si cal, en vies diferents dins de cada modalitat, per tal d'oferir un itinerari personalitzat a l'alumnat d'acord amb les seves perspectives i interessos de formació.

El batxillerat és l'etapa que es cursa normalment entre els 16 i els 18 anys, tot i que és oberta a persones de qualsevol edat, ja sigui de manera presencial o telemàtica a través de l'Institut Obert de Catalunya (IOC). És un cicle format per dos cursos de trenta hores lectives setmanals.

El batxillerat prepara els i les alumnes per a la seva incorporació a estudis posteriors, tant professionals com universitaris, i per a l'accés al món laboral.

### Modalitats

Es pot escollir entre quatre modalitats de batxillerat: **arts** (via d'arts plàstiques, imatge i disseny, i via de música i arts escèniques); **ciències i tecnologia**; **general** (en fase pilot), i **humanitats i ciències socials**.

- La **modalitat d'Arts**. Persones interessades en els fenòmens artístics, caracteritzats per la sensibilitat, l'expressió i la creativitat; amb inquietuds entorn del món audiovisual, les arts gràfiques, el disseny, el patronatge, els mitjans de comunicació, la publicitat, la música, la dansa, el teatre i les arts escèniques, la producció i gestió d'empreses del sector cultural o l'animació cultural i social.

El batxillerat d'arts té **dues vies**:

- ✓ **Arts plàstiques, imatge i disseny** (que és la que es realitza a l'Institut Joan Brudieu)
- ✓ **Música i arts escèniques**.

L'alumne o alumna que tingui el títol de tècnic o tècnica en arts plàstiques i disseny pot obtenir el títol de batxillerat en la modalitat d'arts mitjançant la superació de les matèries comunes. També poden obtenir el títol de batxillerat en la modalitat d'arts els i les alumnes que hagin superat els ensenyaments professionals de música o de dansa i superin, a més, les matèries comunes.

- La **modalitat de Ciències i tecnologia**. Persones interessades en les ciències experimentals, les matemàtiques, els estudis relacionats amb continguts científicosanitaris i el món dels processos tecnològics i dels materials, instruments, aparells i màquines que s'utilitzen en la producció de béns i serveis.
- La **modalitat d'Humanitats i ciències socials**: Persones amb inquietuds relacionades amb els estudis lingüístics i literaris, la filosofia, les manifestacions culturals, les ciències socials, jurídiques, polítiques i econòmiques, la gestió i administració pública, la comunicació, les relacions públiques, la publicitat, el turisme i altres serveis d'oci.
- La **modalitat general** (en fase pilot – no s'imparteix a l'Institut Joan Brudieu). El batxillerat general és una nova modalitat establerta en el nou Decret 171/2022, de 20 de setembre,



<b>MANUAL</b>	<b>CODI:</b>	<b>MPO-BTX/FP</b>
	<b>DATA:</b>	20/03/2023
<b>PORTES OBERTES BTX/FP – 2023</b>	<b>VERSIÓ:</b>	<b>1.0</b>
	<b>PÀGINA:</b>	<b>8 DE 74</b>

d'ordenació dels ensenyaments de batxillerat. El batxillerat general s'adreça a les persones interessades a desenvolupar diferents capacitats científicoculturals, per perfilar el seu itinerari formatiu personal i professional. Es caracteritza per ser un batxillerat més obert pel que fa a la tria de matèries, ja que en permet escollir de diferents modalitats, cosa que no es pot fer en les altres modalitats. L'alumne o alumna que tingui el títol de tècnic o tècnica, o de tècnic o tècnica superior en formació professional pot obtenir el títol de batxillerat en la modalitat general mitjançant la superació de les matèries comunes.

## Continguts

En el batxillerat, els dos cursos s'organitzen en matèries comunes, matèria obligatòria de modalitat, matèries de modalitat (dues com a mínim) i matèries optatives (una anual i sis trimestrals a primer; una anual i tres trimestrals a segon). A segon curs també hi ha el treball de recerca.

Les **matèries comunes** del batxillerat ofereixen una base comuna d'aprenentatges i les ha de cursar tot l'alumnat. Les **matèries de modalitat** estan vinculades a una modalitat del batxillerat i l'alumnat en pot triar algunes en funció del seu itinerari acadèmic. Les **matèries optatives** contribueixen a completar la formació de l'alumnat i la seva orientació acadèmica aprofundint en aspectes propis de la modalitat escollida o bé obrint nous camps de coneixement, de manera flexible i en funció dels seus interessos.

També hi ha el **Treball de recerca**. És una activitat d'investigació que ha de fer l'alumnat sobre un tema triat per ell i tutoritzat per un professor/a, preferentment en el segon curs. Aquest treball, que és obligatori, contribueix a desenvolupar la capacitat de recerca adequada a aquest nivell d'estudis, capacitat que és imprescindible per afrontar amb èxit opcions acadèmiques posteriors. Podeu consultar el fullet monogràfic *Batxillerat. Treball de recerca* al portal del Departament d'Educació: <http://queestudiar.gencat.cat> i al portal XTEC:

<http://xtec.gencat.cat/ca/curriculum/batxillerat/treballrecerca/>.

A més, en cada curs, l'alumnat té assignada una hora setmanal de tutoria.

## Distribució horària

Matèries	1r	2n
Llengua Catalana i Literatura	2	2
Llengua Castellana i Literatura	2	2
Llengua Estrangera	3	3
Educació Física	2	
Filosofia	2	
Història de la Filosofia		3
Història		3
Tutoria	1	1
Treball de Recerca		(*)
Matèria obligatòria de modalitat	3	4
Matèria de modalitat	3	4
Matèria de modalitat	3	4
Optativa anual (franja 1)	3	
Optatives trimestrals (franja 2)	3	
Optatives trimestrals (franja 3)	3	
Optatives trimestrals ODS o optativa anual		4
<b>TOTAL</b>	<b>30</b>	<b>30</b>

(\*) Sense assignació horària

Decret 171/2022, de 20 de setembre,  
d'ordenació dels ensenyaments de  
batxillerat.

Modalitat de batxillerat	Matèria obligatòria de modalitat	
Arts	Arts plàstiques, imatge i disseny	Dibuix Artístic I i II
	Música i arts escèniques	Anàlisi Musical I i II o Arts Escèniques I i II
Ciències i tecnologia	Matemàtiques I, Matemàtiques II o Matemàtiques CS II	
General (en fase pilot)	Matemàtiques Generals (1r), Ciències Generals (2n)	
Humanitats i ciències socials	Humanitats	Llengua i Cultura Llatines I i II
	Ciències socials	Matemàtiques CS I i II o Matemàtiques I i II





<b>MANUAL</b>	<b>CODI:</b>	<b>MPO-BTX/FP</b>
	<b>DATA:</b>	20/03/2023
<b>PORTES OBERTES BTX/FP – 2023</b>	<b>VERSIÓ:</b>	<b>1.0</b>
	<b>PÀGINA:</b>	<b>9 DE 74</b>

## Matèries de modalitat (cal triar-ne dues a cada curs)

Arts. Arts plàstiques, imatge i disseny	1r	2n
Cultura Audiovisual	3	
Dibuix Tècnic Aplicat a les Arts Plàstiques i el Disseny I i II	3	4
Projectes Artístics	3	
Volum	3	
Disseny		4
Fonaments Artístics		4
Tècniques d'Expressió Gràficoplàstica		4

Arts. Música i arts escèniques	1r	2n
Anàlisi Musical I i II (**)	3	4
Arts Escèniques I i II (**)	3	4
Cor i Tècnica Vocal I i II	3	4
Cultura Audiovisual	3	
Llenguatge i Pràctica Musical	3	
Història de la Música i de la Dansa		4
Literatura Dramàtica		4

(\*\*) Si no es cursa com a matèria obligatòria de modalitat.

Ciències i tecnologia	1r	2n
Biologia I i II	3	4
Dibuix Tècnic I i II	3	4
Física I i II	3	4
Geologia i Ciències Ambientals I i II	3	4
Química I i II	3	4
Tecnologia i Enginyeria I i II	3	4

General (en fase pilot)	1r	2n
Economia, Emprenedoria i Activitat Empresarial	3	
Una altra matèria de qualsevol modalitat	3	
Moviments Culturals i Artístics		4
Una altra matèria de qualsevol modalitat		4

Humanitats i ciències socials	1r	2n
Economia	3	
Història del Món Contemporani	3	
Literatura Universal	3	
Llengua i Cultura Gregues I i II	3	4
Llengua i Cultura Llatines I i II (**)	3	4
Matemàtiques CS I i II (**)	3	4
Funcionament de l'Empresa i Disseny de Models de Negoci		4
Geografia		4
Història de l'Art		4
Literatura Castellana		4
Literatura Catalana		4

(\*\*) Si no es cursa com a matèria obligatòria de modalitat.

## Matèries optatives (anuals i trimestrals)

Anuals de 1r curs (franja 1)
<b>Totes les modalitats</b>
Biomedicina
Formació i Orientació Personal i Professional
Funcionament de l'Empresa
Món Clàssic
Programació
Psicologia
Segona Llengua Estrangera
<b>Arts</b>
Creació Fotogràfica i Cinema
Llenguatges Artístics Contemporanis
Projecte de Comissariat d'Exposicions

Trimestrals de 1r curs (franja 2)
<b>Totes les modalitats</b>
Creació Literària
Matemàtica Aplicada
Problemàtiques Socials
Reptes Científics Actuals (Biologia i Geologia)
Altres opcions (Batxibac, EE, EOI, FP..)
<b>Arts</b>
Música i Comunicació
Publicitat

Trimestrals de 1r curs (franja 3)
<b>Totes les modalitats</b>
Ciutadania, Política i Dret
Comunicació Audiovisual
Reptes Científics Actuals (Física i Química)
Robòtica
Altres opcions (Batxibac, EE, EOI, FP..)
<b>Arts</b>
Disseny en 2D i 3D
Taller de Creació Escènica

Trimestrals de 2n curs (ODS)
<b>Totes les modalitats</b>
Entorn Sostenible
Pau, Justícia i Corresponsabilitat
Població i Prosperitat
<b>Anuals de 2n curs</b>
Segona Llengua Estrangera
Altres opcions (Batxibac, EE, EOI, FP..)

<b>MANUAL</b>	<b>CODI:</b>	<b>MPO-BTX/FP</b>
	<b>DATA:</b>	20/03/2023
<b>PORTES OBERTES BTX/FP – 2023</b>	<b>VERSIÓ:</b>	<b>1.0</b>
	<b>PÀGINA:</b>	<b>10 DE 74</b>

## Batxibac LOMLOE



El *Batxibac* és una oferta de batxillerat amb un currículum mixt que possibilita als alumnes que el cursen obtenir, simultàniament, dues titulacions oficials: el **Batxillerat** català i el **Baccalauréat** francès. El currículum mixt està integrat pels continguts propis del batxillerat (matèries comunes, matèries comunes d'opció, matèries de modalitat, matèries específiques i el treball de recerca) i per uns continguts essencials per al coneixement de la llengua i la realitat històrica, política i cultural de França.

### REQUISITS PER PODER CURSAR EL BATXIBAC

Per accedir al *Batxibac* l'alumnat ha de demostrar un nivell bàsic de francès, equivalent al **B1** del Marc Europeu de Referència per a les Llengües. Al nostre centre aquesta acreditació pot ser:

- mitjançant titulació oficial B1
- justificant del centre d'ensenyament francès on hagi estat escolaritzat/da (per exemple: Lycée Français, etc.)
- expedient acadèmic on consti que l'alumne/a ha cursat i superat el francès com a primera o segona llengua estrangera des de 1r d'ESO, amb nota igual o superior al 7, o
- amb la superació d'una prova de nivell que es realitzarà al nostre centre.



### CURRÍCULUM DEL BATXIBAC I DISTRIBUCIÓ HORÀRIA

El currículum mixt comporta que **un terç** de l'horari lectiu s'ha de cursar íntegrament en llengua francesa i, obligatòriament, ha d'integrar la **Literatura francesa** i la **Història de França**, que s'han d'impartir en francès. Els alumnes que cursin el *Batxibac* han d'estudiar el **Francès** com a primera llengua estrangera a primer i a segon. Altres matèries que s'han d'impartir, també en francès:

- Treball de recerca
- Estada d'estudis, feina o voluntariat a França
- Tutoria

Matèries de Batxillerat LOMLOE	B1 hores	B2 hores	BATXIBAC
<b>Matèries comunes</b>			
<b>Tutoria</b>	1	1	2
Llengua catalana i literatura	2	2	
Llengua espanyola i literatura	2	2	
<b>Llengua estrangera (francès)</b>	<b>3</b>	<b>3</b>	<b>6</b>
Filosofia	2		
Educació física	2		
Història de la filosofia		3	
Història		3	
<b>Treball de recerca</b>		<b>2</b>	<b>2</b>



MANUAL	CODI:	MPO-BTX/FP
	DATA:	20/03/2023
PORTES OBERTES BTX/FP – 2023	VERSIÓ:	1.0
	PÀGINA:	11 DE 74

Matèries de modalitat			
Matèria de modalitat obligada	3	4	
Matèria de modalitat 1	3	4	
Matèria de modalitat 2	3	4	
Matèries optatives			
Optativa anual (franja 1)	3		
Optativa trimestral (franja 2) [1]	3		
Optativa trimestral (franja 3) [1]	3		
Optativa trimestral ODS [1]		4	
<b>TOTAL HORES BTX</b>	<b>30</b>	<b>30</b>	
Matèries de BATXIBAC			
Història de França	3	2	5
Literatura francesa	3	2	5
Altres activitats: <b>Estada a França</b>	2		2
<b>TOTAL HORES BATXIBAC</b>			<b>22</b>

[1] L'alumnat que cursa estudis de *Batxibac* a l'Institut Joan Brudieu podrà convalidar les franjes de matèries optatives trimestrals: a **B1**, franja 2 i 3; a **B2**, matèria optativa.

L'alumnat que cursi el *Batxibac* a l'Institut Joan Brudieu pot optar per qualsevol de les modalitats que s'hi ofereixen (Arts, Humanitats i Ciències Socials, Ciències i Tecnologia), però amb l'adaptació següent:

- **A 1r de BTX:**
  - Les matèries optatives de *Batxibac* (**Literatura francesa i Història de França**) s'impartiran **al matí** a l'horari que pertoqui.
- **A 2n de BTX:**
  - Les matèries optatives de *Batxibac* (**Literatura francesa i Història de França**) s'impartiran el dilluns i el dimarts **a la tarda**, de 15:30 h a 17:20 h.
  - El currículum de l'alumnat de *Batxibac* pot estar format per un nombre de matèries i d'hores superior al que s'estableix amb caràcter general.
  - Si no vol aquest increment, ha de substituir les matèries optatives per les matèries que cursa del *Batxibac*. L'alumnat que en cada curs de batxillerat cursa més de tres matèries de modalitat, perquè ha triat una quarta matèria de modalitat com a optativa, pot demanar la substitució d'una matèria, encara que sigui de modalitat.



<b>MANUAL</b>	<b>CODI:</b>	<b>MPO-BTX/FP</b>
	<b>DATA:</b>	20/03/2023
	<b>VERSIÓ:</b>	<b>1.0</b>
	<b>PÀGINA:</b>	12 DE 74

## Currículum LOMLOE a l'Institut Joan Brudieu

Llengua catalana i literatura I	2	Llengua catalana i literatura II	2
Llengua castellana i literatura I	2	Llengua castellana i literatura II	2
Llengua estrangera I (anglès – francès)	3	Llengua estrangera II (anglès – francès)	3
Educació física	2	Història	3
Filosofia	2	Història de la filosofia	3
Tutoria	1	Tutoria	1
<b>B1</b>	<b>B2</b>		
MMO: Modalitat obligada	3	MMO: Modalitat obligada	4
MM1: Modalitat 1	3	MM1: Modalitat 1	4
MM2: Modalitat 2	3	MM2: Modalitat 2	4
MOP1: Optativa anual	3	MOP1: Optativa anual	4
MOP2: Optativa trimestral 1	3		
MOP3: Optativa trimestral 2	3	Treball de recerca	--

MODALITAT D'HUMANITATS I CIÈNCIES SOCIALS - 3000		MODALITAT D'ARTS- 1001		MODALITAT DE CIÈNCIES I TECNOLOGIA - 2000	
CIÈNCIES SOCIALS		ARTS PLÀSTIQUES, IMATGES I DISSENY		TECNOLÒGIC I TECNOLOGIA	
<b>B1</b>	1	2	3	4	5
MMO	• Matemàtiques CS I	• Llengua i cult. llatines I	• Dibuix artístic I	• Matemàtiques I	• Matemàtiques I
MM1	• Història del món contemp.	• Història del món contemp.	• Projectes artístics	• Tecnologia i enginyeria I	• Biologia I
MM2	• Economia	• Literatura universal	• Cultura audiovisual	• Física I	• Geologia i ciències ambientals I
MOP1	• Funcionament de l'empresa	• Llengua i cult. gregues I	• Dibuix tècnic aplicat a les arts plàstiques i el disseny I	• Matemàtica aplicada	• Química I
MOP2 anual	• Creació literària // • Formació i orientació pers. i professi.	• Batxibac (1a de 2 matèries): Història de França I (3h)	• Disseny en 2D i 3D	• Química I	• Biomedicina // • Dibuix tècnic I
MOP3 anual	• Ciutadania, política i dret // • Mon clàssic // • Psicologia	• Batxibac (2a de 2 matèries): Fonaments de les arts	• Fonaments de les arts	• Programació // • Psicologia // • Tècniques laboratoris (BI-GE) // • Tècniques laboratoris (FS-QI)	

MODALITAT D'HUMANITATS I CIÈNCIES SOCIALS - 3000		MODALITAT D'ARTS- 1001		MODALITAT DE CIÈNCIES I TECNOLOGIA - 2000	
CIÈNCIES SOCIALS		ARTS PLÀSTIQUES, IMATGES I DISSENY		TECNOLÒGIC I TECNOLOGIA	
<b>B2</b>	1	2	3	4	5
MMO	• Matemàtiques CS II	• Llengua i cult. llatines II	• Dibuix artístic II	• Matemàtiques II	• Matemàtiques II
MM1	• Empresa i disseny de models de negoci	• Història de l'art	• Disseny	• Tecnologia i enginyeria II	• Biologia II
MM2	• Geografia	• Llengua i cult. gregues II	• Dibuix tècnic aplicat a les arts plàstiques i el disseny II	• Física II	• Geologia i ciències ambientals II
MOP1	• Literatura castellana	• Batxibac (2 matèries): Història de França II (2h) + Literatura francesa II (2h)	• Fonaments artístics	• Química II	• Química II
	• Literatura catalana		• Tècniques d'expressió gràficoplàstica	• Dibuix tècnic II	

<b>MANUAL</b>	<b>CODI:</b>	<b>MPO-BTX/FP</b>
	<b>DATA:</b>	20/03/2023
<b>PORTES OBERTES BTX/FP – 2023</b>	<b>VERSIÓ:</b>	<b>1.0</b>
	<b>PÀGINA:</b>	<b>13 DE 74</b>

## Accés al batxillerat

Per accedir al **batxillerat** cal satisfer algun dels requisits següents:

- Estar en possessió del títol de graduat o graduada en educació secundària obligatòria (GESO).
- Estar en possessió del títol de tècnic o tècnica per haver superat un cicle formatiu de grau mitjà, al qual s'havia accedit mitjançant una prova d'accés.
- Estar en possessió del títol de tècnic o tècnica superior per haver superat un cicle formatiu de grau superior, al qual s'havia accedit mitjançant una prova d'accés.
- Haver cursat estudis de sistemes educatius estrangers que hagin estat homologats amb el títol de GESO o el títol de tècnic. . L'homologació s'acredita mitjançant la credencial corresponent o bé, si aquesta encara està en tràmit, presentant el "Volant per a la inscripció condicional en centres educatius".
- • Haver cursat altres estudis de plans anteriors que siguin equivalents als estudis esmentats.

## Convalidacions, exempcions i canvis en el currículum de Batxillerat

L'Institut ha elaborat el «**Manual de convalidacions, exempcions i canvis de currículum BTX [Institut Joan Brudieu]**», que trobareu a la nostra pàgina web, a l'apartat «**Menú > Secretaria > Documentació estratègica Institut**».

- Enllaç: <https://agora.xtec.cat/iesjoanbrudieu/secretaria/documentacio-institut/>

Hi trobareu, a part de la informació de les exempcions i els canvis de currículum que es poden realitzar a Batxillerat els procediments per demanar convalidacions de matèries per estar simultaniejant els estudis de BTX amb estudis de **música** o amb **pràctica esportiva**:

- Alumnat de BTX que cursa estudis de **música** en un conservatori o en una escola de música autoritzada.
- Alumnat de BTX que realitza simultaneïtat d'estudis amb la **pràctica esportiva al Centre de Tecnificació Esportiva Parc del Segre de la Seu d'Urgell (Esquí – Piragüisme)**.
- Alumnat de BTX que realitza simultaneïtat d'estudis amb **dedicació significativa a l'esport** i que NO pertany al Centre de Tecnificació Esportiva Parc del Segre de la Seu d'Urgell (Esquí – Piragüisme).

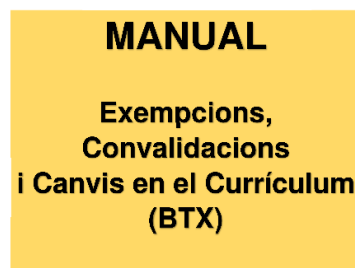

Si escau, cal demanar les convalidacions, de manera general, abans d'acabar el mes de setembre.

## Plans individuals al batxillerat

El pla individual és una planificació personalitzada que es recull en un document escrit i inclou les adaptacions curriculars, de materials d'aprenentatge i de temporització, si cal, tant de les activitats d'aprenentatge com de les activitats i criteris d'avaluació, així com les ajudes i suports tècnics. El tutor/a que coordina el pla vetlla perquè tot l'equip docent el conegui i l'apliqui.

### PLANS INDIVIDUALS AL BATXILLERAT: ADAPTACIONS CURRICULARS

- En el Batxillerat es pot elaborar un pla individual en cas d'haver d'adoptar mesures més específiques per a un determinat alumne un cop exhaurides les mesures de tipus més general i, en la majoria dels casos, seran la continuïtat de les adaptacions fetes a l'ESO. Les possibles casuístiques són:
  - ✓ Alumnes amb necessitats educatives específiques (NEE).
  - ✓ Alumnes amb trastorns d'aprenentatge o de comunicació (TA). Certificat de l'alumne dislèctic per al tribunal ordinari específic (TOE) de les PAU.





<b>MANUAL</b>	<b>CODI:</b>	<b>MPO-BTX/FP</b>
	<b>DATA:</b>	20/03/2023
<b>PORTES OBERTES BTX/FP – 2023</b>	<b>VERSIÓ:</b>	<b>1.0</b>
	<b>PÀGINA:</b>	<b>14 DE 74</b>

- ✓ Alumnes amb altes capacitats.
  - ✓ Modificació de la durada del batxillerat. Batxillerat en tres cursos.
  - ✓ Alumnes nous o de procedència estrangera.
  - ✓ Alumnes que presenten altres circumstàncies singulars: fan estades a l'estranger durant més d'un mes; repeteixen batxillerat amb tres o quatre matèries suspeses no poden assistir presencialment de manera temporal; altres supòsits que ha de valorar el centre.
  - ✓ Simultaneïtat d'estudis de batxillerat i de música o de dansa.
  - ✓ Simultaneïtat d'estudis de batxillerat i la pràctica intensiva de l'esport.
- El pla individual l'aprova el director/a del centre, amb el coneixement i la conformitat de l'alumne/a i de la mare, el pare o tutor/a legal, quan l'alumne/a és menor, i ha d'estar elaborat en un termini màxim de 2 mesos a partir de l'inici del curs o, en cas de trasllat, de l'arribada al nou centre.
  - El pla individual ha d'incloure els interessos i capacitats de l'alumne i l'itinerari formatiu al llarg del batxillerat per facilitar l'orientació en finalitzar aquesta etapa.
  - En el cas de pla individual, s'hauran d'adjuntar a l'expedient de l'alumne les resolucions individuals, si escau, els informes psicopedagògics i altres informes en què es fonamenta el pla
  - El pla s'ha de fer constar en el full de seguiment acadèmic, en les actes finals d'avaluació a l'apartat d'observacions, en l'expedient acadèmic i en l'historial acadèmic de l'alumne, dins l'apartat convalidacions i altres observacions.
  - En cas de trasllat de l'alumne, cal fer constar el pla en l'informe personal per trasllat, en l'apartat de la descripció de mesures educatives complementàries.
  - Qualsevol adaptació en l'aplicació de les PAU que se sol·liciti a l'Oficina d'Organització de les PAU per raó d'alguna de les circumstàncies abans esmentades haurà d'anar acompanyada d'una còpia del pla individual de l'alumne per al qual se sol·licita l'adaptació.

#### **EXEMPCIÓ DEL CATALÀ PER A L'ALUMNAT NOUINGUT DE BATXILLERAT**

- L'alumne nouingut o l'alumna nouinguda que s'incorpora directament al batxillerat procedent de fora del territori de Catalunya i que amb anterioritat no ha cursat la matèria de Llengua catalana (o equivalent) pot sol·licitar l'exempció de la qualificació final d'aquesta matèria. Aquesta sol·licitud l'ha de presentar a Secretaria **en el moment de la matrícula**.
  - [Petició de l'alumnat d'exempció de la qualificació final de la matèria de Llengua catalana i literatura de batxillerat.](#) [ALUMNAT]
- El centre educatiu ha de trametre al Departament d'Educació la sol·licitud per excepcionar l'alumnat i la documentació que permeti acreditar els requisits establerts a la normativa, **al llarg del mes d'octubre**.
  - [Certificat de dades del pla de suport individualitzat de l'alumnat per sol·licitar l'exempció de la qualificació final de la matèria de Llengua Catalana i Literatura de batxillerat.](#) [DIRECCIÓ]
  - **Documentació** que ho acredita, segons el cas, i que ha de lliurar l'alumnat:
    - Còpia de la credencial o resguard de la sol·licitud d'homologació/convalidació d'estudis estrangers, vigent per al curs acadèmic corresponent (per a l'alumnat que prové d'un sistema educatiu estranger).
    - Historial acadèmic, o documentació equivalent, de tota l'escolarització de l'alumne/a (per a l'alumnat que prové d'una altra comunitat autònoma).
    - Certificat acadèmic amb qualificacions de matèries cursades en el curs anterior (per a l'alumnat que hagi obtingut l'exempció de la qualificació final de Llengua Catalana i Literatura en el curs anterior).
- Aquesta exempció només es pot concedir durant **dos cursos acadèmics consecutius**. El fet d'obtenir l'exempció de la qualificació no eximeix l'alumnat a d'assistir a classe de Llengua Catalana i Literatura, on ha de seguir un programa específic, amb les adaptacions i suports pertinents, que s'ha de formalitzar en un Pla de suport individualitzat (PI). La resolució



<b>MANUAL</b>	<b>CODI:</b>	<b>MPO-BTX/FP</b>
	<b>DATA:</b>	20/03/2023
<b>PORTES OBERTES BTX/FP – 2023</b>	<b>VERSIÓ:</b>	<b>1.0</b>
	<b>PÀGINA:</b>	<b>15 DE 74</b>

individualitzada per la qual es concedeix l'exempció **només té validesa per al curs acadèmic corresponent**. L'exempció de la qualificació de Llengua Catalana i Literatura en el batxillerat no comporta automàticament l'exempció de la prova de Llengua Catalana a la PAU. L'alumnat que vulgui sol·licitar aquesta exempció s'ha d'adreçar a l'Oficina d'Accés a la Universitat mitjançant la Secretaria de l'Institut.

## Avaluació

- En el batxillerat presencial és **obligatòria l'assistència** regular a classe i a les activitats programades.
- L'avaluació és **contínua**, és a dir, es valora el treball regular de l'alumnat, no la nota obtinguda en un examen o un treball final, i **global**, és a dir, es valora l'evolució de l'alumnat en el conjunt de les matèries i la seva maduresa acadèmica.
- Al final del curs, l'equip docent, alhora que duu a terme la darrera avaluació trimestral, ha de valorar quines matèries considera que l'alumne/a ha superat com a conseqüència del seu treball al llarg del curs. Amb posterioritat a aquesta **avaluació final contínua**, el centre duu a terme les **proves extraordinàries de recuperació**, després de les quals es decideix si l'alumne/a està en condicions de passar de curs. Les proves extraordinàries es fan dins del període lectiu establert pel Departament en el calendari escolar del curs.
- Els resultats de l'avaluació de cada matèria s'expressen mitjançant qualificacions numèriques **de zero a deu sense decimals**. Es consideraran superades les matèries amb qualificació igual o superior a cinc.
- La qualificació final del batxillerat s'obté per mitjana aritmètica de les qualificacions obtingudes en les matèries cursades (excepte el treball de recerca), que és un 90% de la nota final, i el treball de recerca, que representa un 10%.

## Pas de curs i obtenció del títol de batxillerat

L'Institut ha elaborat el document «**PCC – Projecte Curricular de Centre [Concrecions curriculars i Criteris d'avaluació i promoció]**», que trobareu a la nostra pàgina web, a l'apartat «**Menú > Secretaria > Documentació estratègica Institut**».

- Enllaç: <https://agora.xtec.cat/iesjoanbrudieu/secretaria/documentacio-institut/>

## Premis extraordinaris de batxillerat

- Reconeixement oficial dels mèrits de l'alumnat que demostra una preparació d'excel·lència en aquesta etapa.
- Aquest guardó proporciona a l'alumnat els avantatges següents:
  - Reconeixement explícit en el seu expedient acadèmic
  - Exempció de les taxes universitàries per al primer curs
  - Un curs ordinari gratuït en una EOI de Catalunya
  - L'estada en un centre de recerca o institució relacionada amb el camp d'interès de l'alumnat.
  - La possibilitat de participar en els Premis Nacionals de Batxillerat
- Es pot inscriure l'alumnat que hagi obtingut una **qualificació final de batxillerat igual o superior a 8,75**.
- L'alumnat interessat ha de fer la inscripció a les proves al web de Departament: <http://ensenyament.gencat.cat/ca/tramits/tramits-temes/20501-premis-extraordinaris-BTX?moda=1>
- Més informació a <http://ensenyament.gencat.cat/ca/departament/premis-extra-btx/>.

<b>MANUAL</b>	<b>CODI:</b>	<b>MPO-BTX/FP</b>
	<b>DATA:</b>	20/03/2023
<b>PORTES OBERTES BTX/FP – 2023</b>	<b>VERSIÓ:</b>	<b>1.0</b>
	<b>PÀGINA:</b>	<b>16 DE 74</b>

## Continuïtat

- Amb el títol de **batxiller** es pot accedir a:
  - ✓ la universitat (un cop aprovades les proves d'accés),
  - ✓ un cicle formatiu de grau superior de formació professional específica o d'arts plàstiques i disseny (si hi ha més demanda que oferta, per accedir a determinats cicles té prioritats l'alumnat que ha cursat una modalitat de batxillerat determinada)
  - ✓ un cicle formatiu de grau superior d'ensenyaments esportius, si es tenen els requisits d'accés (si hi ha més demanda que oferta, per accedir a determinats cicles té prioritats l'alumnat que ha cursat una modalitat de batxillerat determinada)
  - ✓ ensenyaments superiors artístics (un cop superada una prova específica d'accés)
  - ✓ el món laboral.

## Batxillerat: Proves d'Accés a la Universitat (PAU)

- La Prova d'avaluació de batxillerat per a l'accés a la universitat té com a objectiu valorar la maduresa acadèmica, els coneixements i les competències adquirides per l'alumnat de batxillerat. Fins l'entrada en vigor de la norma resultant d'un Pacte d'Estat per l'Educació fer la prova d'avaluació de batxillerat no és un requisit per obtenir el títol de Batxillerat, però **és un requisit** per accedir a les universitats.
- Ara per ara, cal tenir en compte el següent:
  - La prova d'accés als estudis universitaris diferencia entre la superació de la prova d'accés (requisit per anar a la universitat, a qualsevol universitat) i el procediment d'admissió (d'admissió a un estudi de grau concret, d'una determinada universitat).
  - Per això, es parla d'una **fase general obligatòria** la superació de la qual permet accedir a la universitat i té validesa indefinida; i d'una **fase específica**, de caràcter voluntari, que té com a finalitat calcular una nota d'admissió per a cada títol de grau on vulgui accedir un estudiant, en els casos en què calgui ordenar les sol·licituds d'ingrés - si l'oferta de places és inferior a la demanda -.
  - La fase general consta de cinc exercicis (les quatre matèries comunes de segon de batxillerat i una matèria a escollir d'entre les matèries comunes d'opció).
  - Per a la fase específica, l'estudiant podrà examinar-se fins a un màxim de tres matèries. La matèria comuna d'opció de la que s'haurà examinat a la fase general també es ponderarà com a assignatura de la fase específica, de manera automàtica, per la qual cosa l'estudiant tindrà fins a quatre notes per ponderar.
  - Només poden ésser objecte d'examen les matèries que el Departament d'Educació fixa com a pròpies de segon curs, atès que la prova d'accés es basa en continguts de segon curs de batxillerat (Ordre EDU/340/2009, de 30 de juny; «DOGC» 5417, de 9-7-2009).
- És important tenir en compte que les matèries examinades com a fase específica només podran ser vàlides per calcular nota d'admissió, si:
  - ✓ han estat superades, cadascuna d'elles independentment, amb una qualificació igual o superior a 5 punts.
  - ✓ són matèries vinculades a la branca de coneixement en què s'inscriu el grau per al qual es sol·licita admissió.
  - ✓ Pots consultar els paràmetres de ponderació als diferents estudis al Quadre de Ponderacions, consultable al web:  
[http://universitats.gencat.cat/ca/preinscripcio/taula\\_ponderacions/](http://universitats.gencat.cat/ca/preinscripcio/taula_ponderacions/) (són annexos que poden presentar modificacions; per tant, es recomana consultar-ne la darrera actualització)





<b>MANUAL</b>	<b>CODI:</b>	<b>MPO-BTX/FP</b>
	<b>DATA:</b>	20/03/2023
<b>PORTES OBERTES BTX/FP – 2023</b>	<b>VERSIÓ:</b>	<b>1.0</b>
	<b>PÀGINA:</b>	17 DE 74

**Relació de les matèries de modalitat amb les branques de coneixement dels graus universitaris**

• INS		MATÈRIES DE MODALITAT	Branques coneixement PAU				
Adscripció BTX	Itineraris		Arts i humanitats	Ciències	Ciències de la salut	Ciències socials i jurídiques	Enginyeria i arquitectura
--	--	Anàlisi musical II	X			X	
B2	5-6	Biologia II		X	X	X	X
B2	6	Ciències de la terra i del medi ambient II		X	X	X	X
B2	3	Cultura audiovisual	X			X	
B2	3	Dibuix artístic II	X			X	
B2	3-4	Dibuix tècnic II	X			X	X
B2	3	Disseny	X			X	X
B2	1	Economia de l'empresa	X			X	X
B2	4	Electrotècnia		X			X
B2	4-5	Física II		X	X	X	X
B2	3	Fonaments de les arts	X		X	X	
B2	1	Geografia	X			X	
B2	2	Grec II	X			X	
B2	1-2	Història de l'art	X			X	
B2	Tots	Història de la filosofia	X		X	X	
B2	1-2-3	Literatura castellana	X			X	
B2	1-2-3	Literatura catalana	X			X	
B2	2	Llatí II	X			X	
B2	1	Matemàtiques aplicades a les ciències socials II	X			X	
B2	4-5-6	Matemàtiques II		X	X	X	X
B2	4-5-6	Química		X	X	X	X
B2	4	Tecnologia industrial II		X			X



<b>MANUAL</b>	<b>CODI:</b>	<b>MPO-BTX/FP</b>
	<b>DATA:</b>	20/03/2023
<b>PORTES OBERTES BTX/FP – 2023</b>	<b>VERSIÓ:</b>	<b>1.0</b>
	<b>PÀGINA:</b>	<b>18 DE 74</b>

## Adscripció aproximada dels títols de grau a les branques de coneixement dels ensenyaments universitaris

<b>Branca de Ciències</b>	<b>Branca de Ciències de la Salut</b>	<b>Branca d'Enginyeria i Arquitectura</b>
Biologia	Biologia Humana	Arquitectura
Bioquímica	Ciències Biomèdiques	Ciències de l'Enginyeria Civil
Biotecnologia	Ciències i Salut Animal	Ciències i Tecnologies de la Telecomunicació
Ciències Ambientals	Ciència i Tecnologia dels Aliments	Disseny- Elisava
Ciències Biomèdiques	Ciències de l'Activitat Física i de l'Esport	Enginyeries varies
Ciència i Tecnologia dels Aliments	Farmàcia	Fotografia i Creació Digital
Enginyeria Agrícola	Fisioteràpia	Informàtica i Serveis
Enginyeria Alimentària	Infermeria	Matemàtiques i Enginyeria Informàtica
Enginyeria de Sistemes Biològics	Logopèdia	Mitjans Audiovisuais
Enginyeria del Medi Ambient i del Paisatge	Medicina	Multimèdia
Enologia	Ciències Mèdiques Bàsiques	
Estadística aplicada	Nutrició Humana i Dietètica	
Física	Odontologia	
Genètica	Òptica i Optometria	
Geologia	Podologia	
Matemàtiques	Psicologia	
Microbiologia	Teràpia Ocupacional	
Nanociència i Nanotecnologia	Veterinària	
Química		
Tecnologia i Gestió Alimentària		

<b>Branca de Ciències Socials i Jurídiques</b>	<b>Branca d'Arts i Humanitats</b>
Administració i Direcció d'Empreses	Arqueologia
Antropologia Social i Cultural	Belles Arts
Audiovisual i Multimèdia	Arts i Disseny
Ciències Empresarials	Cinema i Mitjans Audiovisuais
Ciències Polítiques i de l'Administració	Comunicació Cultural
Ciència Política i Gestió Pública	Comunicació i Periodisme Audiovisuais
Comunicació Audiovisual	Conservació- Restauració
Comptabilitat i Finances	Disseny
Criminologia	Filologies diverses
Direcció de Comerç i Distribució	Filosofia
Dret	Geografia i Ordenació del Territori
Economia	Història
Estadística	Història de l'Art
Geografia	Humanitats
Gestió i Administració Pública	Lingüística
Gestió Aeronàutica	Llengües i Literatures Modernes
Gestió Comercial i Màrqueting	Llengües Aplicades
Gestió d'Empreses	Llengües Aplicades i Comunicació Intercultural
Direcció Hotelera	Musicologia
Internacional Business Economics	Traducció i interpretació
Negocis i Màrqueting Internacionals-ESCI	
Informació i Documentació	
Educació Infantil	
Educació Primària	
Educació Social	
Pedagogia	



<b>MANUAL</b>	<b>CODI:</b>	<b>MPO-BTX/FP</b>
	<b>DATA:</b>	20/03/2023
<b>PORTES OBERTES BTX/FP – 2023</b>	<b>VERSIÓ:</b>	<b>1.0</b>
	<b>PÀGINA:</b>	<b>19 DE 74</b>

<b>Branca de Ciències Socials i Jurídiques</b>
Periodisme
Publicitat i Relacions Públiques
Prevenió i Seguretat Integral
Relacions Laborals
Gestió de Recursos Humans
Sociologia
Treball Social
Turisme

<b>Branca d'Arts i Humanitats</b>

### Adscripció dels títols de tècnic superior de formació professional a les branques de coneixement dels ensenyaments universitaris de grau

TÍTOLS DE TÈCNIC SUPERIOR	Branques coneixement PAU				
	Arts i humanitats	Ciències	Ciències de la salut	Ciències socials i jurídiques	Enginyeria i arquitectura
Activitats físiques i esportives			X	X	
Administració i Gestió / Administració	X			X	
Agrària / Activitats agràries		X	X		X
Arts gràfiques	X			X	X
Arts i artesanies	X				X
Comerç i màrqueting	X			X	
Edificació i obra civil		X			X
Electricitat i electrònica		X			X
Energia i aigua		X			X
Fabricació mecànica		X			X
Fusta, moble i suro / Fusta i moble		X			X
Hostaleria i turisme	X			X	
Imatge i so / Comunicació, imatge i so	X	X		X	X
Imatge personal			X	X	
Indústries alimentàries		X	X		X
Indústries extractives		X			X
<b>Informàtica i comunicacions / Informàtica</b>		X			X
Instal·lació i manteniment / Manteniment i serveis a la producció		X			X
Maritimopesquera / Activitats maritimopesqueres		X			X
Química		X	X		X
Sanitat		X	X		
Seguretat i medi ambient			X	X	
<b>Serveis socioculturals a la comunitat</b>	X		X	X	
Tèxtil, confecció i pell		X			X
Transport i manteniment de vehicles / Manteniment de vehicles autopropulsats		X			X
Vidre i ceràmica		X			X

<b>MANUAL</b>	<b>CODI:</b>	<b>MPO-BTX/FP</b>
	<b>DATA:</b>	20/03/2023
<b>PORTES OBERTES BTX/FP – 2023</b>	<b>VERSIÓ:</b>	<b>1.0</b>
	<b>PÀGINA:</b>	<b>20 DE 74</b>

## Passes a seguir per fer la tria de la Modalitat i Itinerari de batxillerat

### DESPRÉS DEL BATXILLERAT VULL ESTUDIAR UN GRAU UNIVERSITARI...

En primer lloc cal triar la modalitat i l'itinerari del Batxillerat que vols cursar. Per fer-ho, pots utilitzar aquest mètode:

1. A partir del «**Llistat d'adscripció aproximada dels títols de grau a les branques de coneixement dels ensenyaments universitaris**», caldrà que seleccionis quin estudi penses que voldries realitzar després del Batxillerat (pot ser un grup d'estudis si, com és habitual, encara no està definit).
2. A continuació, a partir de la branca del coneixement a la qual pertany l'estudi o el grup d'estudis seleccionat, relaciona'l amb les matèries de modalitat corresponent a la branca en qüestió a partir de la «**Relació de les matèries de modalitat amb les branques de coneixement dels graus universitaris**».
3. Cal que comprovis el **document de ponderacions** per veure quines són les matèries de modalitat més recomanables.  
([http://universitats.gencat.cat/ca/preinscripcio/taula\\_ponderacions/](http://universitats.gencat.cat/ca/preinscripcio/taula_ponderacions/))
  - ✓ Si vols estudiar un grau universitari el teu objectiu és maximitzar la teva nota d'admissió. Per aquest motiu, mira quines són les matèries de modalitat que es cursin a 2n de batxillerat que més ponderen en el càlcul de la nota d'admissió per al grau que vols cursar. A 1r de batxillerat hauries d'escollir aquelles matèries relacionades amb les que necessites cursar a 2n de batxillerat.
  - ✓ Les matèries poden ponderar:
    - 0: en el cas de que no existeix relació entre la matèria i la branca de coneixement.
    - 0,1: en el cas de que la matèria estigui relacionada amb la branca de coneixement.
    - 0,2: en el cas de que la matèria estigui relacionada amb el títol de grau universitari.
  - ✓ Per a maximitzar la nota d'admissió a la universitat és recomanable que curses i t'examines a les proves d'accés a la universitat (PAU) d'aquelles matèries que ponderen 0,2 (estan assenyalades en groc en el document), o en el seu defecte d'aquelles que almenys ponderen un 0,1.
4. Ara, un cop triada la modalitat, caldrà que triïs l'itinerari més adequat, el que millor s'adapti als teus interessos.

### DESPRÉS DEL BATXILLERAT VULL ESTUDIAR UN CICLE FORMATIU...

1. Si vols estudiar algun cicle superior de formació professional, mira a quina família professional pertany, quines són les sortides professionals que té, què pots estudiar després i quines matèries s'imparteixen.
2. Després de fer aquest estudi, mira quines matèries de modalitat de batxillerat estarien més relacionades amb allò que estudiaràs al cicle per a fer la selecció. Et pot servir el llistat «**Adscripció dels títols de tècnic superior de formació professional a les branques de coneixement dels ensenyaments universitaris de grau superior**» i la «**Relació de les matèries de modalitat amb les branques de coneixement dels graus universitaris**».
3. En el cas d'accés a cicles formatius de grau superior per la via del batxillerat, has de saber que en el procés d'adjudicació de places hi ha establert un criteri de preferència per a cada cicle en funció de la modalitat de batxillerat cursada. Per aquest motiu, és important escollir la modalitat de batxillerat a la que està relacionada el cicle de grau superior que vols cursar en el futur. Consulteu <https://preinscripcio.gencat.cat/ca/inici/>

<b>MANUAL</b>	<b>CODI:</b>	<b>MPO-BTX/FP</b>
	<b>DATA:</b>	20/03/2023
<b>PORTES OBERTES BTX/FP – 2023</b>	<b>VERSIÓ:</b>	<b>1.0</b>
	<b>PÀGINA:</b>	<b>21 DE 74</b>

## Formació Professional

### La formació professional: descripció

La **formació professional** capacita per a l'exercici qualificat de diverses professions i proporciona la formació necessària per adquirir la competència professional i el coneixement propis de cada sector.

S'organitza en cicles formatius de **grau mitjà** o de **grau superior**.

Els cicles s'agrupen en famílies professionals i tenen una durada de 2.000 hores (excepcionalment 1.400 hores), organitzades en dos cursos acadèmics. Una part d'aquestes hores es destina a la formació en centres de treball.

Molts cicles formatius, tant de grau mitjà com superior, ofereixen la possibilitat de cursar-los mitjançant la formació en alternança dual, en què l'alumne re una part de la formació en el centre educatiu i una altra part a través d'activitats formatives i productives en empreses.

Amb la superació d'un cicle formatiu de grau mitjà s'obté el títol de **tècnic** i amb la superació d'un de grau superior, el de **tècnic superior**.

### La formació professional: característiques

Els ensenyaments de formació professional del sistema educatiu han de respondre a un **perfil professional** i s'organitzen en **mòduls professionals** de durada variable.

### ELS MÒDULS PROFESSIONALS

Els **mòduls professionals** estan constituïts per àrees de coneixement teoricopràctiques, en funció de les competències professionals, socials i personals que es pretenguin assolir.

N'hi ha de diferent tipus:

- Mòduls associats a una o més unitats de competència del Catàleg nacional de qualificacions professionals.
- Mòduls de suport, que contenen formació de base o transversal a diferents cicles formatius.
- Mòduls comuns a tots els títols:
  - mòdul de formació i orientació laboral
  - mòdul d'empresa i iniciativa emprenedora
  - mòdul de formació en centres de treball.
- Mòdul de síntesi, en tots els cicles formatius de grau mitjà.
- Mòdul de projecte, en tots els cicles formatius de grau superior.

Amb la finalitat de promoure la formació al llarg de la vida, els mòduls professionals s'organitzen en **unitats formatives** de menys durada. Aquestes unitats poden ser certificables. La certificació té validesa en l'àmbit de l'Administració educativa corresponent. La superació de totes les unitats formatives que constitueixen un mòdul professional dóna dret a la certificació d'aquest, que és la unitat mínima de certificació amb valor en tot el territori nacional.

<b>MANUAL</b>	<b>CODI:</b>	<b>MPO-BTX/FP</b>
	<b>DATA:</b>	20/03/2023
<b>PORTES OBERTES BTX/FP – 2023</b>	<b>VERSIÓ:</b>	<b>1.0</b>
	<b>PÀGINA:</b>	<b>22 DE 74</b>

### **Mòdul professional de formació i orientació laboral.**

Tots els cicles formatius han d'incloure la formació necessària per conèixer les oportunitats d'aprenentatge, les oportunitats de feina, l'organització del treball, les relacions a l'empresa, la legislació laboral bàsica, així com els drets i deures que es deriven de les relacions laborals, per facilitar l'accés a l'ocupació o la reinserció laboral en igualtat de gènere i no-discriminació de les persones amb discapacitat.

Aquest mòdul ha d'incorporar la formació en la prevenció de riscos laborals, sense perjudici del seu tractament transversal en altres mòduls professionals, segons ho exigeixi el perfil professional.

La formació que estableix aquest mòdul professional capacita per portar a terme responsabilitats professionals equivalents a les que necessiten les activitats de nivell bàsic en prevenció de riscos laborals, establertes en el Reial decret 39/1997, de 17 de gener, pel qual s'aprova el Reglament dels serveis de prevenció.

### **Mòdul professional d'empresa i iniciativa emprenedora.**

Tots els cicles formatius han d'incloure la formació necessària per conèixer els mecanismes de creació i gestió bàsica de les empreses, l'autoocupació, el desenvolupament de la responsabilitat social de les empreses, així com la innovació i la creativitat en els processos i tècniques de la seva activitat laboral.

### **El mòdul professional de formació en centres de treball**

El mòdul professional de formació en centres de treball forma part del currículum dels cicles formatius i no té caràcter laboral. Les seves finalitats són:

- Completar l'adquisició de competències professionals pròpies de cada títol assolides al centre educatiu.
- Adquirir una identitat i maduresa professional motivadores per a l'aprenentatge al llarg de la vida i per a les adaptacions als canvis que generin noves necessitats de qualificació professional.
- Completar coneixements relacionats amb la producció, la comercialització, la gestió econòmica i el sistema de relacions sociolaborals de les empreses, amb la finalitat de facilitar la inserció laboral.
- Avaluar els aspectes més rellevants de la professionalitat assolida per l'alumne al centre educatiu i acreditar els aspectes requerits en la feina que per verificar-se requereixen situacions reals de treball.

Pot quedar totalment exempt del mòdul professional de formació en centres de treball qui acrediti una experiència corresponent al treball a temps complet d'un any, relacionada amb els estudis professionals respectius. També s'estableixen supòsits d'exempció parcial.

### **EL PERFIL PROFESSIONAL**

Els elements que defineixen el **perfil professional** de cada ensenyament són els següents:

- La **competència general**. Descriu les funcions professionals més significatives del perfil professional. Pren com a referent el conjunt de qualificacions professionals i les unitats de competència incloses. En els cursos d'especialització, la competència general pot estar referida al Catàleg nacional de qualificacions professionals.
- Les **competències professionals, personals i socials**. Descriuen el conjunt de coneixements, destreses i competència, entesa aquesta en termes d'autonomia i responsabilitat, que permeten respondre als requeriments del sector productiu, augmentar l'ocupabilitat i afavorir la cohesió social.



<b>MANUAL</b>	<b>CODI:</b>	<b>MPO-BTX/FP</b>
	<b>DATA:</b>	20/03/2023
<b>PORTES OBERTES BTX/FP – 2023</b>	<b>VERSIÓ:</b>	<b>1.0</b>
	<b>PÀGINA:</b>	<b>23 DE 74</b>

- c) Les **qualificacions professionals** i, si s'escau, les **unitats de competència** quan es refereixin al Catàleg nacional de qualificacions professionals

## **Cicles formatius de grau mitjà**

---

Els cicles formatius de grau mitjà formen part de l'ensenyament secundari postobligatori.

### **COM ES POT ACCEDIR A UN CFM**

- Tenen accés directe als cicles de grau mitjà les persones que compleixen algun dels requisits següents:
  - a) tenir el títol de graduat en educació secundària obligatòria,
  - b) tenir el títol de tècnic o de tècnic auxiliar,
  - c) haver superat el curs específic per a l'accés als cicles formatius de grau mitjà (CAM),
  - d) haver superat el segon curs del batxillerat unificat i polivalent (BUP),
  - e) tenir altres estudis equivalents a efectes acadèmics,
  - f) haver superat els mòduls obligatoris d'un programa de qualificació professional inicial (PQPI),
  - g) haver superat la prova d'accés a la universitat per a majors de 25 anys,
  - h) tenir un títol per accedir a un cicle formatiu de grau superior.
- Les persones que no compleixen cap dels requisits esmentats han de superar una prova d'accés. Per presentar-s'hi han de tenir, com a mínim, 17 anys l'any en què es fa la prova.

### **QUÈ ES POT FER EN ACABAR UN CFM**

1. Accedir a un treball de Tècnic/a
2. Continuar estudiant
  - Cursar un altre CFM
  - Accedir a un CFS, si es té el títol de batxillerat, tenint en compte les convalidacions que facilita el fet d'haver cursat un CFM (convalidació de matèries optatives de batxillerat)
  - Accedir a un CFS un cop superada la prova d'accés.
  - Accedir a qualsevol de les modalitats de batxillerat així com a determinades convalidacions de matèries
  - Obtenir el títol de batxiller si supera les matèries comunes del batxillerat.

## **Cicles formatius de grau superior**

---

Els cicles formatius de grau superior formen part de l'educació superior del sistema educatiu.

### **COM ES POT ACCEDIR A UN CFS**

- **Tenen accés directe als cicles de grau superior les persones que compleixen** algun dels requisits **següents**:
  - a) tenir el títol de batxillerat,
  - a) tenir el títol de tècnic de formació professional o tècnic superior de formació professional o tècnic especialista,
  - b) haver superat el segon curs de batxillerat de qualsevol modalitat de batxillerat experimental,
  - c) haver superat el curs d'orientació universitària (COU) o el preuniversitari,
  - d) tenir qualsevol titulació universitària o una d'equivalent,
  - e) haver superat la prova d'accés a la universitat per a majors de 25 anys.
- També s'hi pot accedir amb el títol de tècnic de formació professional.

<b>MANUAL</b>	<b>CODI:</b>	<b>MPO-BTX/FP</b>
	<b>DATA:</b>	20/03/2023
<b>PORTES OBERTES BTX/FP – 2023</b>	<b>VERSIÓ:</b>	<b>1.0</b>
	<b>PÀGINA:</b>	<b>24 DE 74</b>

- Les persones que no compleixen cap dels requisits esmentats han de superar una prova d'accés. Per presentar-s'hi cal tenir complerts 19 anys o bé complir-los durant l'any natural en què es realitza la prova.

### **QUÈ ES POT FER EN ACABAR UN CFS**

1. Accedir a un treball de Tècnic/a superior.
2. Accés directe als estudis universitaris d'acord amb la normativa vigent d'accés a la Universitat així com a les convalidacions dels crèdits d'estudis universitaris que corresponguin.
3. Cursar altres cicles formatius de grau superior.

### **Formació professional flexible**

L'FP es pot cursar de manera: Presencial – Semipresencial – No presencial (a distància).

Una persona, en el mateix curs acadèmic, no pot cursar el mateix cicle formatiu complet en més d'una modalitat. En el mateix curs acadèmic, es poden cursar mòduls o unitats formatives del mateix cicle formatiu, distribuïts entre la modalitat presencial i la modalitat no presencial. Un alumne no pot estar matriculat en el mateix any acadèmic en un mateix mòdul professional en diferents comunitats autònomes. Tampoc pot estar matriculat simultàniament en un mateix mòdul professional en la modalitat de formació professional i a distància. La normativa corresponent reglamentarà els aspectes de custòdia de l'expedient acadèmic.

#### **FP PRESENCIAL**

Es caracteritza per l'obligatorietat de l'assistència de l'alumnat a totes les hores previstes per a cadascun dels mòduls i de les unitats formatives que cursi i per l'avaluació continuada de l'aprenentatge de l'alumnat. En cas de manca d'assistència sense justificació, s'aplicaran les normes d'organització i funcionament del centre. L'alumnat pot matricular-se a la totalitat del cicle formatiu, o bé fer una matrícula parcial als Mòduls/crèdits que siguin del seu interès.

#### **FP SEMIPRESENCIAL**

La formació semipresencial és una modalitat impulsada pel Departament d'Ensenyament per flexibilitzar l'oferta dels ensenyaments d'FP i afavorir la formació al llarg de tota la vida. Aquesta modalitat facilita el seguiment dels estudis a les persones que no poden assistir a totes les hores lectives (a causa de la feina, per tenir cura d'altres persones o per qualsevol altra circumstància excepcional). Característiques:

- La modalitat semipresencial pot aplicar-se a tots els crèdits que es cursen o a una part.
- Cal assistir almenys a la meitat de les hores previstes per al crèdit.
- Cal fer totes les activitats d'aprenentatge programades per al crèdit.
- Les activitats que l'alumnat faci en la modalitat semipresencial han de comportar la mateixa càrrega horària que les que faci en la modalitat presencial.
- El canvi de la modalitat semipresencial a la presencial, o a l'inrevés, es pot fer en el curs següent.
- El professorat tutela les activitats d'ensenyament semipresencial del seu alumnat de manera telemàtica o amb els mitjans que acordi conjuntament amb l'alumnat.
- Els continguts cursats en la modalitat semipresencial s'avaluen de manera presencial.
- L'oferta de la modalitat semipresencial és potestat dels centres educatius.
- La incompatibilitat amb l'horari lectiu cal acreditar-la documentalment.



<b>MANUAL</b>	<b>CODI:</b>	<b>MPO-BTX/FP</b>
	<b>DATA:</b>	20/03/2023
<b>PORTES OBERTES BTX/FP – 2023</b>	<b>VERSIÓ:</b>	<b>1.0</b>
	<b>PÀGINA:</b>	<b>25 DE 74</b>

## **FP NO PRESENCIAL A DISTÀNCIA**

### **L'Institut Obert de Catalunya**

L'Institut Obert de Catalunya (IOC) imparteix estudis de formació professional en la modalitat no presencial. Aquesta modalitat és molt útil per aquelles persones que, per motius laborals i de mobilitat, tenen dificultats per seguir els estudis de manera presencial. Per cursar FP a distància només cal tenir coneixements informàtics a nivell d'usuari i disposar d'un equip informàtic amb connexió a Internet. Aprofitant les potencialitats del decret de mesures flexibilitzadores les persones interessades en la FP oberta poden estar matriculades en el mateix de forma presencial i a distància sempre i quan ho sigui en crèdits o matèries diferents.

### **Formació Professional a través d'Internet**

L'alumnat de Catalunya pot cursar a distància estudis de formació professional que s'ofereixin en qualsevol comunitat autònoma.

## **Mesures flexibilitzadores**

---

El programa Qualifica't ha estat suprimit. Actualment, les persones interessades en aquest procés poden sol·licitar el **servei d'assessorament en la formació professional** que s'informa a continuació. Un cop finalitzat l'assessorament, les persones interessades poden sol·licitar el **reconeixement acadèmic dels aprenentatges** que hagin assolit mitjançant l'**experiència laboral o en activitats socials**.

### **SERVEI D'ASSESSORAMENT EN L'FP**

El servei d'assessorament en la formació professional ofereix **atenció personalitzada** a la persona interessada en millorar la seva qualificació a partir de la seva experiència laboral i formació prèvia i en funció de les capacitats i expectatives professionals. Aquest servei té per objectiu la construcció de l'**itinerari formatiu i professional** específic per a la persona que ho sol·licita. En finalitzar aquest procés la persona interessada obté un **informe d'assessorament**, imprescindible per participar en el reconeixement acadèmic dels aprenentatges assolits mitjançant l'experiència laboral o en activitats socials.

Els destinataris d'aquest servei són les persones que disposen d'experiència laboral i formació prèvia que desitgin obtenir un diagnòstic de les seves possibilitats formatives i de promoció professional i conèixer l'itinerari formatiu i professional més adequat per aconseguir l'objectiu de qualificació proposat.

### **RECONeixEMENT ACADÈMIC DELS APRENENTATGES ASSOLITS MITJANÇANT L'EXPERIÈNCIA LABORAL O EN ACTIVITATS SOCIALS**

El reconeixement acadèmic dels aprenentatges assolits mitjançant l'experiència laboral o en activitats socials permet a les persones adultes posar en valor aquells aprenentatges que han adquirit i obtenir la correspondència amb els ensenyaments de formació professional del sistema educatiu.

El reconeixement acadèmic dels aprenentatges assolits mitjançant l'experiència laboral o en activitats socials pot correspondre, únicament, als continguts (crèdits, mòduls, o unitats formatives) que derivin d'unitats de competència dels títols de formació professional inicial.

<b>MANUAL</b>	<b>CODI:</b>	<b>MPO-BTX/FP</b>
	<b>DATA:</b>	20/03/2023
<b>PORTES OBERTES BTX/FP – 2023</b>	<b>VERSIÓ:</b>	<b>1.0</b>
	<b>PÀGINA:</b>	<b>26 DE 74</b>

### Aprentatges reconeixibles

- Per als títols derivats de la Llei orgànica 1/1990, de 3 d'octubre, d'ordenació general del sistema educatiu, es poden reconèixer els crèdits que derivin d'unitats de competència. Se certifica cada crèdit reconegut.
- Per als títols derivats de la Llei orgànica 2/2006, de 3 de maig, d'educació, es poden reconèixer les unitats formatives que componen un mòdul professional que derivi d'una unitat de competència. Se certifica cada unitat formativa superada i, si les unitats formatives superades completen un mòdul, aquest també se certifica.

### Persones destinatàries

Les persones destinatàries han d'haver complert 18 anys i han d'acreditar, en relació al cicle formatiu, una experiència laboral o en activitats socials d'almenys dos anys en el sector relacionat amb el cicle formatiu del qual volen reconèixer els aprenentatges. Per participar-hi, les persones han d'acreditar que han rebut el **servei d'assessorament previ** per al mateix cicle formatiu. També hi poden participar les persones que hagin fet la fase d'orientació i assessorament o la fase d'assessorament en qualsevol convocatòria del procés per a l'acreditació de les competències professionals relatives a les unitats de competència establertes en els títols de tècnic i tècnic superior de cicles formatius de formació professional del sistema educatiu; sempre que es tracti del mateix títol o un títol que es consideri afí, a tal efecte presentaran el certificat d'orientació sobre l'acreditació de competències lliurat pel centre

### **Modificacions curriculars de Formació professional per a alumnat amb necessitats educatives específiques**

Es pot cursar un títol de formació professional mitjançant modificacions curriculars per a alumnat amb necessitats educatives específiques.

1. Perfil de l'alumnat: alumnat que presenta necessitats educatives especials derivades d'una discapacitat.
2. Procediment de sol·licitud:
  - Sol·licitud signada per l'alumnat, o per la seva família si és menor d'edat.
  - Documentació acreditativa de les causes que motiven la petició: certificat del centre d'atenció als disminuïts (CAD) i certificat mèdic, en el qual constarà el caràcter permanent o temporal de la malaltia, lesió o trastorn.
  - Unitats formatives que es proposa modificar.
3. Tipus de modificacions curriculars:
  - les que condueixen a **l'obtenció del títol de tècnic/a o de tècnic/a superior**. La modificació curricular pot comportar canvis en els resultats d'aprenentatge i criteris d'avaluació de les unitats formatives, o en la distribució ordinària del cicle formatiu, o, en casos excepcionals, la supressió total d'alguna unitat formativa no relacionada directament amb les unitats de competència professional del títol.
  - les que condueixen a **l'obtenció d'una certificació d'estudis parcials**. Aquestes modificacions curriculars poden preveure la supressió total d'alguns mòduls o unitats formatives, la modificació de la distribució ordinària del cicle i la modificació, si cal, dels resultats d'aprenentatge i criteris d'avaluació de les unitats formatives que ho necessitin. El centre expedirà un certificat d'estudis parcials dels mòduls o unitats formatives superades d'acord amb la modificació feta i, si escau, el certificat d'acreditació de competències.

<b>MANUAL</b>	<b>CODI:</b>	<b>MPO-BTX/FP</b>
	<b>DATA:</b>	20/03/2023
<b>PORTES OBERTES BTX/FP – 2023</b>	<b>VERSIÓ:</b>	<b>1.0</b>
	<b>PÀGINA:</b>	<b>27 DE 74</b>

## **Convalidacions, exempcions en el currículum de Formació Professional**

L'Institut ha elaborat el «**Manual de convalidacions i exempcions FP [Institut Joan Brudieu]**», que trobareu a la nostra pàgina web, a l'apartat «**Menú > Secretaria > Documentació estratègica Institut**».

- Enllaç: <https://agora.xtec.cat/iesjoanbrudieu/secretaria/documentacio-institut/>

## **Avaluació del cicle formatiu**

L'Institut ha elaborat el document «**PCC – Projecte Curricular de Centre [Concrecions curriculars i Criteris d'avaluació i promoció]**», que trobareu a la nostra pàgina web, a l'apartat «**Menú > Secretaria > Documentació estratègica Institut**».

- Enllaç: <https://agora.xtec.cat/iesjoanbrudieu/secretaria/documentacio-institut/>

## **Accés a la universitat dels alumnes de cicles formatius de grau superior i d'ensenyaments d'esports**

Els alumnes que tinguin el títol de tècnic superior de formació professional, tècnic superior d'arts plàstiques i disseny o tècnic esportiu superior (i assimilats) tenen accés a la universitat **sense haver de fer cap prova obligatòria** i la seva nota d'accés és la **qualificació mitjana dels estudis cursats per obtenir el títol de tècnic superior**. Aquesta qualificació té validesa indefinida i ha d'estar compresa entre cinc i deu punts.

Els estudiants amb el títol de tècnic superior i equivalents, si volen accedir a un estudi de Grau amb concurrència competitiva, és a dir, amb més demanda que oferta de places, poden tenir una nota d'admissió ponderada (que els permet d'arribar fins a una qualificació de 14) que millori la seva nota d'accés si, **voluntàriament**, s'examinen de matèries de modalitat vinculades als estudis universitaris que desitgin cursar. Caldrà, per tant, que es presentin a la **fase específica de les PAU**, examinar-se de **tres** matèries, com a màxim, per convocatòria, de les que es consideren matèries de modalitat de batxillerat a efectes dels exàmens de les PAU, i tenir en compte dos requisits:

- Una matèria només es tindrà en compte per calcular la nota d'admissió ponderada si ha estat superada amb una qualificació **igual o superior a cinc punts**.
- La matèria ha d'estar vinculada a la branca de coneixement en què s'inscriu el títol de grau al qual es vol accedir, atès que en el context de l'Espai Europeu d'Educació Superior els títols de grau necessàriament estan adscrits a una d'aquestes cinc branques de coneixement: Arts i Humanitats, Ciències de la salut, Ciències Socials i Jurídiques, Enginyeria i Arquitectura.

Les qualificacions de les matèries específiques tenen validesa per als **dos cursos acadèmics següents**.

La nota d'admissió es calcula amb la fórmula:

- **Nota d'admissió** =  $NMC + a \cdot M1 + b \cdot M2$

**NMC**= Nota mitjana del cicle formatiu.

**M1, M2** = Les dues millors qualificacions de les matèries superades a la fase específica de les PAU.

**a, b** = Paràmetres de ponderació de les matèries de la fase específica (0,1 o 0,2).

<b>MANUAL</b>	<b>CODI:</b>	<b>MPO-BTX/FP</b>
	<b>DATA:</b>	20/03/2023
<b>PORTES OBERTES BTX/FP – 2023</b>	<b>VERSIÓ:</b>	<b>1.0</b>
	<b>PÀGINA:</b>	<b>28 DE 74</b>

La nota d'admissió (mínim 5 i màxim 14) a un determinat estudi de grau incorpora les qualificacions de les matèries de la fase específica, ponderant-les segons el coeficient que correspongui (0,1 o 0,2). Aquestes matèries hauran d'estar vinculades a la branca de coneixement en què s'inscriu el títol de grau al qual es vol accedir.

**Important:** Per calcular la nota d'admissió, s'escolliran les dues qualificacions de les matèries superades a la fase específica que, un cop ponderades, donin les notes més altes. Els paràmetres de ponderació de les matèries de modalitat de batxillerat adscrites a les branques de coneixement dels títols de grau es poden consultar al web (són annexos que poden presentar modificacions; per tant, es recomana consultar-ne la darrera actualització):

[http://universitats.gencat.cat/ca/preinscripcio/taula\\_ponderacions/](http://universitats.gencat.cat/ca/preinscripcio/taula_ponderacions/)

Les sol·licituds de plaça dels Titulats Tècnics Superiors (i assimilats), **no s'ordenaran, amb caràcter preferent**, segons l'adscripció de les famílies de formació professional a les branques de coneixement en què s'inscriuen els títols de grau, **sinó només per nota d'accés** (qualificació mitjana dels estudis cursats per obtenir el títol de tècnic superior) o **nota d'admissió ponderada** que incorpora, com a màxim, les dues millors qualificacions, un cop ponderades, de les matèries superades en fase específica.



<b>MANUAL</b>	<b>CODI:</b>	<b>MPO-BTX/FP</b>
	<b>DATA:</b>	20/03/2023
<b>PORTES OBERTES BTX/FP – 2023</b>	<b>VERSIÓ:</b>	<b>1.0</b>
	<b>PÀGINA:</b>	<b>29 DE 74</b>

Cicles formatius de grau mitjà i de grau superior				
FAMÍLIES PROFESSIONALS	GRAU MITJÀ Cicles	Durada en hores	GRAU SUPERIOR Cicles	Durada en hores
Activitats físiques i esportives	<ul style="list-style-type: none"> <li>Activitats Equèstres</li> <li>Guia en el Medi Natural i de Temps de Lleure</li> <li>Guia en el Medi Natural i de Temps de Lleure (Estacions d'Esquí)</li> </ul>	2.000	<ul style="list-style-type: none"> <li>Condicionament Físic</li> <li>Ensenyament i Animació Socioesportiva</li> </ul>	2.000
Administració i gestió	<ul style="list-style-type: none"> <li>Gestió Administrativa</li> <li>Gestió Administrativa (Àmbit Jurídic)</li> <li>Gestió Administrativa (Àmbit Sanitari)</li> </ul>	2.000	<ul style="list-style-type: none"> <li>Administració i Finances</li> <li>Administració i Finances (Gestor d'Assegurances)</li> <li>Assistència a la Direcció</li> </ul>	2.000
Agrària	<ul style="list-style-type: none"> <li>Activitats Equèstres</li> <li>Aprofitament i Conservació del Medi Natural</li> <li>Jardineria i Floristeria</li> <li>Producció Agroecològica</li> <li>Producció Agroecològica (Producció Agrícola Ecològica)</li> <li>Producció Agropecuària</li> <li>Producció Agropecuària (Producció Agrícola)</li> <li>Producció Agropecuària (Producció Ramadera)</li> </ul>	2.000	<ul style="list-style-type: none"> <li>Gestió Forestal i del Medi Natural</li> <li>Paisatgisme i Medi Natural (Agroecologia i Acció Climàtica)</li> <li>Paisatgisme i Medi Rural</li> <li>Paisatgisme i Medi Rural (Gestió Agropecuària)</li> <li>Ramaderia i Assistència en Sanitat Animal</li> </ul>	2.000
Arts gràfiques	<ul style="list-style-type: none"> <li>Impressió Gràfica</li> <li>Impressió Gràfica (Converting)</li> <li>Postimpresió i Acabats Gràfics</li> <li>Preimpresió Digital</li> </ul>	2.000	<ul style="list-style-type: none"> <li>Disseny i Edició de Publicacions Impreses i Multimèdia</li> <li>Disseny i Gestió de la Producció Gràfica</li> </ul>	2.000
Comerç i màrqueting	<ul style="list-style-type: none"> <li>Activitats Comercials</li> <li>Activitats Comercials (Logística)</li> <li>Activitats Comercials (Moda)</li> <li>Comercialització de Productes Alimentaris</li> </ul>	2.000	<ul style="list-style-type: none"> <li>Comerç Internacional</li> <li>Gestió de Vendes i Espais Comercials</li> <li>Màrqueting i Publicitat</li> <li>Màrqueting i Publicitat (Enològic)</li> <li>Transport i Logística</li> </ul>	2.000
Edificació i obra civil	<ul style="list-style-type: none"> <li>Construcció</li> <li>Obres d'Interior, Decoració i Rehabilitació</li> </ul>	2.000	<ul style="list-style-type: none"> <li>Organització i Control d'Obres de Construcció</li> <li>Projectes d'Edificació</li> <li>Projectes d'Edificació (Rehabilitació i Restauració)</li> <li>Projectes d'Obra Civil</li> </ul>	2.000
Electricitat i electrònica	<ul style="list-style-type: none"> <li>Instal·lacions de Telecomunicacions</li> <li>Instal·lacions Elèctriques i Automàtiques</li> </ul>	2.000	<ul style="list-style-type: none"> <li>Automatització i Robòtica Industrial</li> <li>Electromedicina Clínica</li> <li>Manteniment Electrònic</li> <li>Sistemes de Telecomunicacions i Informàtics</li> <li>Sistemes Electrotècnics i Automatitzats</li> <li>Sistemes Electrotècnics i Automatitzats (Instal·lacions Elèctriques i Comunicacions del Vaixell)</li> </ul>	2.000
Energia i aigua	<ul style="list-style-type: none"> <li>Xarxes, Instal·lacions i Estacions de Tractament d'Aigua</li> </ul>	2.000	<ul style="list-style-type: none"> <li>Eficiència Energètica i Energia Solar Tèrmica</li> <li>Energies Renovables</li> <li>Gestió de l'Aigua</li> </ul>	2.000
Fabricació mecànica	<ul style="list-style-type: none"> <li>Mecanització</li> <li>Mecanització (Manteniment i Reparació en Relotgeria)</li> <li>Soldadura i Caldereria</li> </ul>	2.000	<ul style="list-style-type: none"> <li>Construccions Metal·liques</li> <li>Disseny en Fabricació Mecànica</li> <li>Disseny en Fabricació Mecànica (Desenvolupament Virtual de l'Automòbil)</li> <li>Òptica d'Ullera</li> <li>Programació de la Producció en Emmotllament de Metalls i Polimers</li> <li>Programació de la Producció en Fabricació Mecànica</li> <li>Programació de la Producció en Fabricació Mecànica (Moltes i Matrius)</li> </ul>	2.000
Fusta, moble i suro	<ul style="list-style-type: none"> <li>Fusteria i Moble</li> <li>Instal·lació i Moblament</li> </ul>	2.000	<ul style="list-style-type: none"> <li>Disseny i Moblament</li> <li>Disseny i Moblament (Construccions Efímeres i Decorats)</li> </ul>	2.000
Hoteleria i turisme	<ul style="list-style-type: none"> <li>Cuina i Gastronomia</li> <li>Serveis en Restauració</li> </ul>	2.000	<ul style="list-style-type: none"> <li>Agències de Viatges i Gestió d'Esdeveniments</li> <li>Direcció de Cuina</li> <li>Direcció de Serveis de Restauració</li> <li>Gestió d'Alotjaments Turístics</li> <li>Guia, Informació i Assistència Turístiques</li> </ul>	2.000
Imatge i so	<ul style="list-style-type: none"> <li>Vídeo, Discjòquei i So</li> </ul>	2.000	<ul style="list-style-type: none"> <li>Animacions en 3D, Jocs i Entorns Interactius</li> <li>Animacions en 3D, Jocs i Entorns Interactius (Mons Virtuals, Realitat Augmentada i 'Gamificació')</li> <li>Il·luminació, Captació i Tractament de la Imatge</li> <li>Producció d'Audiovisuals i Espectacles</li> <li>Realització de Projectes Audiovisuals i Espectacles</li> <li>So per a Audiovisuals i Espectacles</li> </ul>	2.000
Imatge personal	<ul style="list-style-type: none"> <li>Estètica i Bellesa</li> <li>Perruqueria i Cosmètica Capil·lar</li> </ul>	2.000	<ul style="list-style-type: none"> <li>Assessoria d'Imatge Personal i Corporativa</li> <li>Caracterització i Maquillatge Professional</li> <li>Estètica Integral i Benestar</li> <li>Estilisme i Direcció de Perruqueria</li> <li>Termalisme i Benestar</li> </ul>	2.000
Indústries alimentàries	<ul style="list-style-type: none"> <li>Elaboració de Productes Alimentaris</li> <li>Fomeria, Pastisseria i Confiteria</li> <li>Olis d'Oliva i Vins</li> </ul>	2.000	<ul style="list-style-type: none"> <li>Processos i Qualitat en la Indústria Alimentària</li> <li>Vitivinicultura</li> </ul>	2.000
Indústries extractives	<ul style="list-style-type: none"> <li>Excavacions i Sondatges</li> <li>Excavacions i Sondatges (Operacions de Maquinària de Construcció)</li> <li>Pedra Natural</li> </ul>	2.000		



<b>MANUAL</b>	<b>CODI:</b>	<b>MPO-BTX/FP</b>
	<b>DATA:</b>	20/03/2023
<b>PORTES OBERTES BTX/FP – 2023</b>	<b>VERSIÓ:</b>	<b>1.0</b>
	<b>PÀGINA:</b>	<b>30 DE 74</b>

Cicles formatius de grau mitjà i de grau superior				
FAMÍLIES PROFESSIONALS	GRAU MITJÀ Cicles	Durada en hores	GRAU SUPERIOR Cicles	Durada en hores
Informàtica i comunicacions	<ul style="list-style-type: none"> <li>Sistemes Microinformàtics i Xarxes</li> </ul>	2.000	<ul style="list-style-type: none"> <li>Administració de Sistemes Informàtics en Xarxa</li> <li>Administració de Sistemes Informàtics en Xarxa (Ciberseguretat)</li> <li>Desenvolupament d'Aplicacions Multiplataforma</li> <li>Desenvolupament d'Aplicacions Multiplataforma (Informàtica Aplicada a la Logística)</li> <li>Desenvolupament d'Aplicacions Multiplataforma (Videojocs i Oci Digital)</li> <li>Desenvolupament d'Aplicacions Web</li> <li>Desenvolupament d'Aplicacions Web (Bioinformàtica)</li> </ul>	2.000
Instal·lació i manteniment	<ul style="list-style-type: none"> <li>Instal·lacions de Producció de Calor</li> <li>Instal·lacions Frigorífiques i de Climatització</li> <li>Manteniment Electromecànic</li> </ul>	2.000	<ul style="list-style-type: none"> <li>Desenvolupaments de Projectes d'Instal·lacions Tèrmiques i de Fluids</li> <li>Manteniment d'Instal·lacions Tèrmiques i de Fluids</li> <li>Mecatrònica Industrial</li> <li>Prevenició de Riscos Professionals</li> </ul>	2.000
Marítimopesquera	<ul style="list-style-type: none"> <li>Cultius Aquícoles</li> <li>Manteniment i Control de la Maquinària de Vaixells i Embarcacions</li> <li>Navegació i Pesca de Litoral</li> <li>Operacions Subaquàtiques i Hiperbàriques</li> </ul>	2.000	<ul style="list-style-type: none"> <li>Aqüicultura</li> <li>Organització del Manteniment de Maquinària de Vaixells i Embarcacions</li> <li>Transport Marítim i Pesca d'Alta</li> </ul>	2.000
Química	<ul style="list-style-type: none"> <li>Operacions de Laboratori</li> <li>Planta Química</li> <li>Planta Química (Productes Farmacèutics i Cosmètics)</li> </ul>	2.000	<ul style="list-style-type: none"> <li>Fabricació de Productes Farmacèutics, Biotecnològics i Afins</li> <li>Laboratori d'Anàlisi i de Control de Qualitat</li> <li>Química Ambiental</li> <li>Química Industrial</li> </ul>	2.000 2.000 1.400 2.000
Sanitat	<ul style="list-style-type: none"> <li>Cures Auxiliars d'Infermeria</li> <li>Emergències Sanitàries</li> <li>Farmàcia i Parafarmàcia</li> </ul>	1.400 2.000 2.000	<ul style="list-style-type: none"> <li>Anatomia Patològica i Citodiagnòstic</li> <li>Audiologia Protètica</li> <li>Dietètica</li> <li>Documentació i Administració Sanitàries</li> <li>Documentació i Administració Sanitàries (Gestió de Dades)</li> <li>Higiene Bucodental</li> <li>Imatge per al Diagnòstic i Medicina Nuclear</li> <li>Laboratori Clínic i Biomèdic</li> <li>Laboratori Clínic i Biomèdic (Recerca)</li> <li>Ortopròtesi i Productes de Suport</li> <li>Pròtesis Dentals</li> <li>Radioteràpia i Dosimetria</li> </ul>	2.000
Seguretat i medi ambient	<ul style="list-style-type: none"> <li>Emergències i Protecció Civil</li> </ul>	2.000	<ul style="list-style-type: none"> <li>Coordinació d'Emergències i Protecció Civil</li> <li>Educació i Control Ambiental</li> <li>Química i Salut Ambiental</li> </ul>	2.000
Serveis socioculturals i a la comunitat	<ul style="list-style-type: none"> <li>Atenció a Persones en Situació de Dependència</li> </ul>	2.000	<ul style="list-style-type: none"> <li>Animació Sociocultural i Turística</li> <li>Educació Infantil</li> <li>Formació per a la Mobilitat Segura i Sostenible</li> <li>Integració Social</li> <li>Mediació Comunicativa</li> <li>Promoció d'Igualtat de Gènere</li> </ul>	2.000
Tèxtil, confecció i pell	<ul style="list-style-type: none"> <li>Confecció i Moda</li> <li>Fabricació i Ennobliment de Productes Tèxtils</li> <li>Fabricació i Ennobliment de Productes Tèxtils (Gèneres de Punt)</li> </ul>	2.000	<ul style="list-style-type: none"> <li>Disseny Tècnic en Tèxtil i Pell</li> <li>Patronatge i Moda</li> <li>Vestuari a Mida i per a Espectacles</li> </ul>	2.000
Transport i manteniment de vehicles	<ul style="list-style-type: none"> <li>Carrosseria</li> <li>Conducció de Vehicles de Transport per Carretera</li> <li>Electromecànica de Maquinària</li> <li>Electromecànica de Vehicles Automòbils</li> <li>Electromecànica de Vehicles Automòbils (Avions amb Motor de Pistó)</li> <li>Electromecànica de Vehicles Automòbils (Vehicles Industrials)</li> <li>Manteniment d'Embarcacions d'Esbarjo</li> <li>Manteniment d'Estructures de Fusta i Mobiliari d'Embarcacions d'Esbarjo</li> <li>Manteniment de Material Rodant Ferroviari</li> </ul>	2.000	<ul style="list-style-type: none"> <li>Automoció</li> <li>Manteniment Aeromecànic d'Avions amb Motor de Pistó</li> <li>Manteniment Aeromecànic d'Avions amb Motor de Turbina</li> <li>Manteniment Aeromecànic d'Helicòpters amb Motor de Pistó</li> <li>Manteniment Aeromecànic d'Helicòpters amb Motor de Turbina</li> <li>Manteniment de Sistemes Electrònics i Avionics d'Aeronaus</li> </ul>	2.000 2.540 2.540 2.540 2.540 2.540



<b>MANUAL</b>	<b>CODI:</b>	<b>MPO-BTX/FP</b>
	<b>DATA:</b>	20/03/2023
<b>PORTES OBERTES BTX/FP – 2023</b>	<b>VERSIÓ:</b>	<b>1.0</b>
	<b>PÀGINA:</b>	<b>31 DE 74</b>

## L'FP a l'Institut Joan Brudieu

L'Institut Joan Brudieu i l'FP			
<b>CFM</b>	<b>SMX</b> 1r curs	<b>GAD</b> 1r curs	<b>CAI+APD</b> 1r curs
	↓	↓	↓
	<b>SMX</b> 2n curs 1 títol	<b>GAD</b> 2n curs 1 títol	<b>CAI+APD</b> 2n curs – 2 títols
	↓	↓	↓
<b>CFS</b>	<b>DAM o ASIX</b> 1r curs		<b>EDI</b> 1r curs
	↓		↓
	<b>DAM o ASIX</b> 2n curs		<b>EDI</b> 2n curs

### LLEENDA:

CFM CAI+APD:	Cures Auxiliars d'Infermeria (LOGSE)+ Atenció a persones en situació de dependència
CFS EDI:	Educació Infantil
CFM SMX:	Sistemes microinformàtics i xarxes
CFM GAD:	Gestió Administrativa
CFS ASIX:	Administració de Sistemes Informàtics en xarxa
CFS DAM:	Desenvolupament d'aplicacions multiplataforma

Trobareu la informació completa dels currículums a l'Institut Joan Brudieu a la nostra pàgina web, a l'apartat «**Menú > Estudis > Formació Professional (CFM-CFS)**». També hi trobareu el

- Enllaç: <https://agora.xtec.cat/iesjoanbrudieu/estudis/formacio-professional-cfm-cfs/>.
- Més informació al web de XTEC: <http://xtec.gencat.cat/ca/curriculum/professionals/fp/>.

L'Institut també ha elaborat el «**Manual d'Orientació acadèmica i professional – Alumnat FP LOE**», i el «**Manual d'Orientació acadèmica i professional – Alumnat FP LOGSE**», que trobareu a la nostra pàgina web, a l'apartat «**Menú > Estudis > Formació Professional (CFM-CFS)**».

- Enllaç: <https://agora.xtec.cat/iesjoanbrudieu/estudis/formacio-professional-cfm-cfs/>.

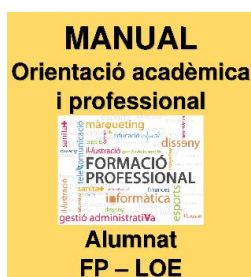

<b>MANUAL</b>	<b>CODI:</b>	<b>MPO-BTX/FP</b>
	<b>DATA:</b>	20/03/2023
<b>PORTES OBERTES BTX/FP – 2023</b>	<b>VERSIÓ:</b>	<b>1.0</b>
	<b>PÀGINA:</b>	<b>32 DE 74</b>



## **CICLE FORMATIU GRAU MITJÀ «SISTEMES MICROINFORMÀTICS I XARXES»**

### **CFGM «Sistemes Microinformàtics i Xarxes» – SMX – IC10**

**Família:** Informàtica i comunicacions  
**Títol:** Tècnic/a en Sistemes microinformàtics i xarxes  
**Cicle formatiu:** Grau mitjà  
**Durada:** 2000 hores. (2 cursos acadèmics):  
**1.320** lectives en un centre educatiu, **297** de Projecte i **383** de pràctiques en un centre de treball.

#### **DESCRIPCIÓ**

Aquests estudis postobligatoris capaciten per instal·lar i mantenir serveis de xarxes fixes i mòbils, serveis d'Internet i sistemes informàtics i també per prestar suport als usuaris i usuàries.

#### **CONTINGUT**

- Muntatge i manteniment d'equips
- Sistemes operatius monolloc
- Aplicacions ofimàtiques
- Sistemes operatius en xarxa
- Xarxes locals
- Seguretat informàtica
- Serveis en xarxa
- Aplicacions web
- Formació i orientació laboral
- Empresa i iniciativa empresarial
- Anglès tècnic
- Síntesi
- Formació en centres de treball

#### **DE QUÈ ES TREBALLA?**

- Tècnic/a instal·lació i reparació d'equips informàtics
- Tècnic/a en manteniment de sistemes informàtics en entorns monousuari i multiusuari
- Tècnic/a en manteniment de serveis d'Internet
- Tècnic/a en suport informàtic
- Tècnic/a en xarxes de dades
- Tècnic/a en vendes de TIC per a sectors industrials
- Reparador/a de perifèrics de sistemes microinformàtics
- Comercial de microinformàtica
- Operador/a de teleassistència
- Operador/a de sistemes

#### **ON ES TREBALLA?**

En empreses en diversos sectors d'activitat econòmica, en el departament d'informàtica o de processament de dades, departament tècnic, etc.; en empreses proveïdores/distribuïdores de serveis informàtics, en el sector de serveis a les empreses; en empreses de comunicacions; en empreses proveïdores de serveis d'Internet



<b>MANUAL</b>	<b>CODI:</b>	<b>MPO-BTX/FP</b>
	<b>DATA:</b>	20/03/2023
<b>PORTES OBERTES BTX/FP – 2023</b>	<b>VERSIÓ:</b>	<b>1.0</b>
	<b>PÀGINA:</b>	<b>33 DE 74</b>



## CICLE FORMATIU GRAU MITJÀ «GESTIÓ ADMINISTRATIVA»

### CFGM «Gestió Administrativa» – GAD – AG10

**Família:** Administració i gestió  
**Títol:** Tècnic/a en Gestió administrativa  
**Cicle formatiu:** Grau mitjà  
**Durada:** 2000 hores. (2 cursos acadèmics):  
**1.320** lectives en un centre educatiu, **264** de Projecte i **416** de pràctiques en un centre de treball.

#### DESCRIPCIÓ

Aquests estudis postobligatoris capaciten per exercir tasques de suport administratiu en l'àmbit laboral, comptable, comercial, financer i fiscal i tasques de suport a les persones, en empreses públiques o privades.

#### CONTINGUT

- Comunicació empresarial i atenció al client
- Operacions administratives de compravenda
- Empresa i Administració
- Tractament informàtic de la informació
- Tècnica comptable
- Operacions administratives de recursos humans
- Tractament de la documentació comptable
- Anglès
- Empresa a l'aula
- Operacions auxiliars de gestió de tresoreria
- Formació i orientació laboral
- Formació en centres de treball

#### DE QUÈ ES TREBALLA?

- Auxiliar administratiu/iva
- Ajudant d'oficina
- Auxiliar administratiu/iva de cobraments i pagaments
- Administratiu/iva comercial
- Auxiliar administratiu/iva de gestió de personal
- Auxiliar administratiu/iva de les administracions públiques
- Recepcionista
- Empleat/ada d'atenció al client
- Empleat/ada de tresoreria
- Empleat/ada en mitjans de pagament

#### ON ES TREBALLA?

En grans, mitjanes i petites empreses, en qualsevol sector d'activitat, però particularment en el sector dels serveis, i en administracions públiques, oferint suport administratiu en les tasques d'administració i gestió d'empreses i institucions i atenent a clients i clientes i a la ciutadania.

<b>MANUAL</b>	<b>CODI:</b>	<b>MPO-BTX/FP</b>
	<b>DATA:</b>	20/03/2023
<b>PORTES OBERTES BTX/FP – 2023</b>	<b>VERSIÓ:</b>	<b>1.0</b>
	<b>PÀGINA:</b>	<b>34 DE 74</b>

## **ORGANITZACIÓ CURRICULAR SINGULAR**



**CICLE FORMATIU GRAU MITJÀ**  
**«CURES AUXILIARS D'INFERMERIA» [LOGSE]**

+



**CICLE FORMATIU GRAU MITJÀ**  
**«ATENCIÓ A PERSONES EN SITUACIÓ DE DEPENDÈNCIA»**

Partint de la premissa d'obtenir **dues titulacions alhora** un cop finalitzats i superats tres cursos escolars, a l'INS Joan Brudieu proposem d'organitzar els continguts curriculars del **CFM «Cures auxiliars d'infermeria»** [1400 hores – 1 curs acadèmic] i del **CFM «Atenció a persones en situació de dependència»** [2000 hores – 2 cursos acadèmics] amb una **distribució conjunta**, aprofitant i optimitzant la formació comuna d'ambdós cicles, a l'empara del Decret 284/2011, d' 1 de març, d'ordenació general de la formació professional inicial i de la Resolució de **20 de juny de 2012** en què el Departament d'Ensenyament autoritza l'Institut Joan Brudieu a impartir conjuntament en dos anys els CFGM de Cures auxiliars d'infermeria i Atenció a persones en situació de dependència, per a les promocions 2012-2014 i posteriors

**Famílies:** «Sanitat» i «Serveis socioculturals i a la comunitat»

**Títols:** Tècnic/a en Cures auxiliars d'infermeria  
Tècnic/a en Atenció a persones en situació de dependència

**Cicle formatiu:** Grau mitjà

**Durada:** 2559 hores. (2 cursos acadèmics) [la resta, 841, fins a la suma de 3400, es convalida]  
**1716 h.** lectives al centre, **198 h** de Projecte APD i **645 h** de FCT [la resta, **594** de formació al centre, **33** de Projecte APD i **214** de FCT, es convalida]

### **CFGM «Cures Auxiliars d'Infermeria» – CAI – 1601**

**Família:** Sanitat

**Títol:** Tècnic/a en Cures auxiliars d'infermeria [LOGSE]

**Cicle formatiu:** Grau mitjà

**Durada:** 1400 hores. (2 cursos acadèmics, en organització singular)  
**990** lectives en un centre educatiu (693 que es realitzen i 297 que es convaliden) i **410** de pràctiques en un centre de treball (322 que es realitzen i 88 que es convaliden).

### **DESCRIPCIÓ**

Aquests estudis postobligatoris capaciten per fer cures auxiliars d'infermeria, controlar les condicions sanitàries de l'entorn i del material o l'instrumental sanitari i portar a terme tasques relacionades amb l'instrumental d'equips de salut bucodental.

<b>MANUAL</b>	<b>CODI:</b>	<b>MPO-BTX/FP</b>
	<b>DATA:</b>	20/03/2023
<b>PORTES OBERTES BTX/FP – 2023</b>	<b>VERSIÓ:</b>	<b>1.0</b>
	<b>PÀGINA:</b>	<b>35 DE 74</b>

### QUÈ S'ESTUDIA?

- Operacions administratives i documentació sanitària
- L'ésser humà davant la malaltia
- Benestar del/de la pacient: necessitats d'higiene, repòs i moviment
- Cures bàsiques d'infermeria aplicades a les necessitats de l'ésser humà
- Primers auxilis
- Higiene del medi hospitalari i neteja de material
- Suport psicològic al pacient/client
- Educació per a la salut
- Tècniques d'ajuda odontològica i estomatològica
- Relacions en l'equip de treball
- Formació i orientació laboral
- Formació en centres de treball

### DE QUÈ ES TREBALLA?

- Tècnic/a auxiliar d'infermeria.
- Tècnic/a auxiliar d'atenció primària.
- Tècnic/a d'atenció domiciliària.
- Tècnic/a auxiliar d'unitats especials i salut mental.

### ON ES TREBALLA?

En hospitals, consultes mèdiques, clíniques dentals, centres geriàtrics, centres de salut mental, centres de balneoteràpia, centres o hospitals de dia, unitats d'atenció sociosanitària d'entitats públiques o privades

## **CFGM «Atenció a les Persones en Situació de Dependència» – APD – SC10**

<b>Família:</b>	Serveis socioculturals i a la comunitat
<b>Títol:</b>	Tècnic/a en Atenció a persones en situació de dependència
<b>Cicle formatiu:</b>	Grau mitjà
<b>Durada:</b>	2000 hores. (2 cursos acadèmics): <b>1.320</b> lectives en un centre educatiu, <b>264</b> de Projecte i <b>416</b> de pràctiques en un centre de treball.
<b>Durada:</b>	2000 hores. (2 cursos acadèmics, en organització singular) <b>1320</b> lectives en un centre educatiu (1023 que es realitzen i 297 que es convaliden), <b>264</b> de Projecte (1968 que es realitzen i 33 que es convaliden) i <b>449</b> de pràctiques en un centre de treball (323 que es realitzen i 126 que es convaliden).

### DESCRIPCIÓ

Aquests estudis capaciten per atendre les persones en situació de dependència, en l'àmbit domiciliari i institucional, a fi de mantenir i millorar la seva qualitat de vida, fent activitats assistencials, no sanitàries, psicosocials i de suport a la gestió domèstica, i aplicant mesures i normes de prevenció i seguretat i derivant-les a altres serveis quan calgui.

### QUÈ S'ESTUDIA?

- Organització de l'atenció a les persones en situació de dependència
- Destreses socials
- Característiques i necessitats de les persones en situació de dependència
- Atenció i suport psicosocial
- Suport a la comunicació
- Suport domiciliari
- Atenció sanitària
- Atenció higiènica
- Teleassistència
- Primers auxilis
- Formació i orientació laboral
- Empresa i iniciativa emprenedora
- Anglès tècnic
- Síntesi
- Formació en centres de treball

<b>MANUAL</b>	<b>CODI:</b>	<b>MPO-BTX/FP</b>
	<b>DATA:</b>	20/03/2023
<b>PORTES OBERTES BTX/FP – 2023</b>	<b>VERSIÓ:</b>	<b>1.0</b>
	<b>PÀGINA:</b>	<b>36 DE 74</b>

### **DE QUÈ ES TREBALLA?**

- Assistent/a de persones en situació de dependència en institucions i/o domicilis
- Governant/a i subgovernant/a de persones en situació de dependència en institucions
- Auxiliar responsable de planta de residències de persones grans i persones amb discapacitat
- Auxiliar d'ajuda a domicili
- Assistent/a d'atenció domiciliària
- Treballador/a familiar
- Auxiliar d'educació especial
- Assistent/a personal
- Teleoperador/a de teleassistència

### **ON ES TREBALLA?**

En el sector de serveis a les persones: assistencials, psicosocials i de suport a la gestió domèstica

<b>MANUAL</b>	<b>CODI:</b>	<b>MPO-BTX/FP</b>
	<b>DATA:</b>	20/03/2023
<b>PORTES OBERTES BTX/FP – 2023</b>	<b>VERSIÓ:</b>	<b>1.0</b>
	<b>PÀGINA:</b>	<b>37 DE 74</b>

## CICLES QUE S'IMPARTEIXEN EN ROTACIÓ



**CICLE FORMATIU GRAU SUPERIOR**  
**«ADMINISTRACIÓ DE SISTEMES INFORMÀTICS EN XARXA»**



**CICLE FORMATIU GRAU SUPERIOR**  
**«DESENVOLUPAMENT D'APLICACIONS MULTIPLATAFORMA»**

L'Institut Joan Brudieu imparteix el cicle de grau superior **Desenvolupament d'Aplicacions Multiplataforma** (DAM) en règim d'alternança rotatòria amb el cicle de grau superior **Administració de Sistemes Informàtics en la Xarxa** (ASIX). Ambdós cicles tenen un primer curs amb Unitats Formatives i/o Mòduls Professionals comuns, mentre que el segon curs és específic de cada cicle. El règim d'alternança rotatòria implica el següent:

L'alumnat inicia el primer curs amb un títol (per exemple, DAM) que finalitza el segon any. Quan acaba el segon any, aquest alumnat pot optar a obtenir un segon títol, tot inscrivint-se en el segon any d'aquest segon títol (en aquest cas, ASIX) que prèviament ha fet la seva singladura en el primer curs l'any anterior. De manera esquemàtica, aquesta distribució es pot representar de la següent manera:

	2022 2023	2023 2024	2024 2025	2025 2026
ASIX	1r	<b>2n</b>	1r	<b>2n</b>
DAM	<b>2n</b>	1r	<b>2n</b>	1r

Cada curs de segon pot arribar a tenir alumnat propi de 2n curs del títol iniciat a 1r així com alumnat del primer títol que passa a obtenir-ne el segon.

**ATENCIÓ!!!!!!** Els centres que tinguin autoritzat un **procés rotatori** de matriculació d'algun cicle formatiu han d'informar l'alumnat d'aquesta peculiaritat abans que es matriculi, especialment del fet que els mòduls i unitats formatives no superades que no s'imparteixin durant el curs següent, les haurà de cursar en un altre centre o esperar que es tornin a impartir.

### **CFGS «Desenvolupament d'Aplicacions Multiplataforma» – DAM – ICBO**

**Família:** Informàtica i comunicacions  
**Títols:** Tècnic/a superior en Desenvolupament d'aplicacions multiplataforma  
**Cicle formatiu:** Grau superior  
**Durada:** 2000 hores. (2 cursos acadèmics):  
**1.320** lectives en un centre educatiu, **297** de Projecte i **383** de pràctiques en un centre de treball.

#### **DESCRIPCIÓ**

Aquests estudis postobligatoris capaciten per desenvolupar, implantar, documentar i mantenir aplicacions informàtiques multiplataforma, utilitzant tecnologies i entorns de desenvolupament

<b>MANUAL</b>	<b>CODI:</b>	<b>MPO-BTX/FP</b>
	<b>DATA:</b>	20/03/2023
<b>PORTES OBERTES BTX/FP – 2023</b>	<b>VERSIÓ:</b>	<b>1.0</b>
	<b>PÀGINA:</b>	<b>38 DE 74</b>

específics, garantint l'accés a les dades de forma segura i complint els criteris de usabilitat i qualitat exigides en els estàndards establerts.

### CONTINGUTS

- |   |   |
|---|---|
| <ul style="list-style-type: none"> <li>• Sistemes informàtics</li> <li>• Bases de dades</li> <li>• Programació</li> <li>• Llenguatges de marques i sistemes de gestió d'informació</li> <li>• Entorns de desenvolupament</li> <li>• Accés a dades</li> <li>• Desenvolupament d'interfícies</li> </ul> | <ul style="list-style-type: none"> <li>• Programació multimèdia i dispositius mòbils</li> <li>• Programació de serveis i processos</li> <li>• Sistemes de gestió empresarial</li> <li>• Formació i orientació laboral</li> <li>• Empresa i iniciativa emprenedora</li> <li>• Projecte de desenvolupament d'aplicacions multiplataforma</li> <li>• Formació en centres de treball</li> </ul> |
|---|---|

### DE QUÈ ES TREBALLA?

- |  |  |
|--|--|
| <ul style="list-style-type: none"> <li>• Tècnic o tècnica en desenvolupament d'aplicacions informàtiques per a la gestió empresarial i de negocis</li> </ul> | <ul style="list-style-type: none"> <li>• Tècnic o tècnica en desenvolupament d'aplicacions informàtiques de propòsit general i en l'àmbit de l'entreteniment i de l'informàtica mòbil</li> </ul> |
|--|--|

## **CFGS «Administració de sistemes Informàtics en Xarxa» – ASIX – ICA0**

**Família:** Informàtica i comunicacions  
**Títols:** Tècnic/a superior en Administració de sistemes informàtics en xarxa  
**Cicle formatiu:** Grau superior  
**Durada:** 2000 hores. (2 cursos acadèmics):  
**1.320** lectives en un centre educatiu, **297** de Projecte i **383** de pràctiques en un centre de treball.

### DESCRIPCIÓ

Aquests estudis postobligatoris capaciten per configurar, administrar i mantenir els sistemes informàtics i per garantir la funcionalitat, la integritat i els serveis del sistema.

### CONTINGUTS

- |   |  |
|---|--|
| <ul style="list-style-type: none"> <li>• Implantació de sistemes operatius</li> <li>• Planificació i administració de xarxes</li> <li>• Fonaments de maquinari</li> <li>• Gestió de base de dades</li> <li>• Llenguatges de marques i sistemes de gestió d'informació</li> <li>• Administració de sistemes operatius</li> <li>• Serveis de xarxa i Internet</li> <li>• Implantació d'aplicacions web</li> <li>• Administració de sistemes gestors de bases de dades</li> <li>• Seguretat i alta disponibilitat</li> <li>• Projecte d'administració de sistemes informàtics en xarxa</li> <li>• Formació i orientació laboral</li> </ul> | <ul style="list-style-type: none"> <li>• Empresa i iniciativa emprenedora</li> <li>• Formació en centres de treball</li> </ul> <h3><u>DE QUÈ ES TREBALLA?</u></h3> <ul style="list-style-type: none"> <li>• Tècnic/a en administració de sistemes</li> <li>• Responsable d'informàtica</li> <li>• Tècnic/a en serveis d'Internet</li> <li>• Tècnic/a en serveis de missatgeria electrònica</li> <li>• Personal de suport tècnic</li> <li>• Tècnic/a en teleassistència</li> <li>• Tècnic/a en administració de base de dades</li> <li>• Tècnic/a de xarxes</li> <li>• Supervisor/a de sistemes</li> <li>• Tècnic/a en serveis de comunicacions</li> <li>• Tècnic/a en entorns web</li> </ul> |
|---|--|

<b>MANUAL</b>	<b>CODI:</b>	<b>MPO-BTX/FP</b>
	<b>DATA:</b>	20/03/2023
<b>PORTES OBERTES BTX/FP – 2023</b>	<b>VERSIÓ:</b>	<b>1.0</b>
	<b>PÀGINA:</b>	<b>39 DE 74</b>

### ON ES TREBALLA?

A l'àrea d'informàtica d'entitats amb sistemes per a la gestió de dades i infraestructura de xarxes (intranet, Internet i extranet).

### FP EN ALTERNANÇA I DUAL

És la modalitat de formació professional (FP) en la qual l'estudiant esdevé aprenent i combina la formació en el centre educatiu amb l'activitat productiva en l'empresa.



1. El centre docent ofereix el cicle formatiu en la modalitat d'alternança indicada, d'acord amb la Resolució ENS/1204/2012, de 25 de maig, d'organització de la formació en alternança en els ensenyaments de formació professional inicial i pel conveni de col·laboració signat entre el Departament d'Ensenyament (o la titularitat del centre) i les empreses col·laboradores.
2. La formació en alternança permet fer una estada remunerada en una empresa, a través de la qual poden ser avaluades i reconegudes acadèmicament, de forma total o parcial, algunes unitats formatives a partir dels aprenentatges assolits.
3. Entre d'altres novetats, aquesta formació comportarà:
  - cursar el mòdul de formació en centres de treball (FCT) a partir del segon o tercer trimestre del primer curs acadèmic;
  - compatibilitzar les classes al centre educatiu amb l'estada a l'empresa, a través d'una beca formativa o un contracte laboral, a partir de finals de juny o principis de juliol del primer curs i durant tot el segon curs.





<b>MANUAL</b>	<b>CODI:</b>	<b>MPO-BTX/FP</b>
	<b>DATA:</b>	20/03/2023
<b>PORTES OBERTES BTX/FP – 2023</b>	<b>VERSIÓ:</b>	<b>1.0</b>
	<b>PÀGINA:</b>	<b>40 DE 74</b>



## **CICLE FORMATIU GRAU SUPERIOR «EDUCACIÓ INFANTIL»**

### **CFGS «Educació Infantil» – EDI – SCB0**

**Família:** Serveis socioculturals i a la comunitat  
**Títols:** Tècnic/a superior en Educació infantil  
**Cicle formatiu:** Grau superior  
**Durada:** 2000 hores. (2 cursos acadèmics):  
**1.320** lectives en un centre educatiu, **2317** de Projecte i **449** de pràctiques en un centre de treball.

### **DESCRIPCIÓ**

Aquests estudis postobligatoris capaciten dissenyar, posar en marxa i avaluar projectes i programes educatius d'atenció a la infància en el primer cicle d'educació infantil en l'àmbit formal, d'acord amb la proposta pedagògica elaborada per un mestre o mestra.

### **CONTINGUTS**

- Didàctica de l'educació infantil
- Autonomia personal i salut infantil
- El joc infantil i la seva metodologia
- Expressió i comunicació
- Desenvolupament cognitiu i motor
- Desenvolupament socioafectiu
- Habilitats socials
- Intervenció amb famílies i atenció a menors en risc social
- Projecte d'atenció a la infància
- Primers auxilis
- Formació i orientació laboral
- Empresa i iniciativa emprenedora
- Formació en centres de treball

### **DE QUÈ ES TREBALLA?**

- Educador/a infantil en primer cicle d'educació infantil, sota la supervisió d'un/a mestre/a.
- Educador/a en institucions i/o en programes específics de treball amb menors (0-6 anys) en situació de risc social, seguint les directrius d'altres professionals.
- Educador/a en programes o activitats d'oci i temps lliure infantil: ludoteques, cases de cultura, biblioteques, centres educatius, etc.

### **ON ES TREBALLA?**

En programes de serveis socials i culturals, en el sector de l'educació formal i no formal.





<b>MANUAL</b>	<b>CODI:</b>	<b>MPO-BTX/FP</b>
	<b>DATA:</b>	20/03/2023
<b>PORTES OBERTES BTX/FP – 2023</b>	<b>VERSIÓ:</b>	<b>1.0</b>
	<b>PÀGINA:</b>	<b>41 DE 74</b>

## Cicles formatius de grau bàsic

### Cicles formatius de grau bàsic

FAMÍLIES PROFESSIONALS	CICLES FORMATIUS DE GRAU BÀSIC	Durada en hores	FAMÍLIES PROFESSIONALS	CICLES FORMATIUS DE GRAU BÀSIC	Durada en hores
Activitats físiques i esportives	• Accés i Conservació en Instal·lacions Esportives	2.000	Hoteleria i turisme	• Cuina i Restauració	2.000
Administració i gestió	• Serveis Administratius	2.000	Imatge personal	• Perruqueria i Estètica	2.000
Comerç i màrqueting	• Serveis Comercials	2.000	Indústries alimentàries	• Indústries Alimentàries	2.000
Edificació i obra civil	• Reforma i Manteniment d'Edificis	2.000	Informàtica i comunicacions / Administració i gestió	• Informàtica d'Oficina	2.000
Electricitat i electrònica	• Electricitat i Electrònica	2.000	Serveis socioculturals i a la comunitat	• Activitats Domèstiques i Neteja d'Edificis	2.000
Fabricació mecànica / Instal·lació i manteniment	• Fabricació i Muntatge	2.000			

## FP: Cursos d'especialització

### Cursos d'especialització

FAMÍLIES PROFESSIONALS	CURSOS D'ESPECIALITZACIÓ Cicles	Durada en hores	FAMÍLIES PROFESSIONALS	CURSOS D'ESPECIALITZACIÓ Cicles	Durada en hores
Electricitat i electrònica	• Ciberseguretat en Entorns de les Tecnologies d'Operació	720	Hoteleria i turisme	• Forneria i Brioixeria Artesanal	600
	• Implementació de Xarxes 5G	300	Imatge i so	• Audiodescripció i Subtitulació	500
	• Instal·lació i Manteniment de Sistemes connectats a Internet (IoT)	360	Instal·lació i manteniment	• Digitalització del Manteniment Industrial	600
	• Robòtica Col·laborativa	400	• Fabricació Intel·ligent	• Modelatge de la Informació en la Construcció (BIM)	
Energia i aigua	• Auditoria Energètica	420	Química	• Cultius Cel·lulars	600
Fabricació mecànica	• Fabricació Additiva	600	Transport i manteniment de vehicles	• Aeronaus Pilotades de Forma Remota - DRONS	500
Informàtica i comunicacions	• Ciberseguretat en Entorns de Tecnologies de la Informació	720		• Manteniment de Vehicles Híbrids i Elèctrics	650
	• Desenvolupament de Videojocs i Realitat Virtual	600		• Manteniment i Seguretat en Sistemes de Vehicles Híbrids i Elèctrics	650
	• Intel·ligència Artificial i Big Data	600			

<b>MANUAL</b>	<b>CODI:</b>	<b>MPO-BTX/FP</b>
	<b>DATA:</b>	20/03/2023
<b>PORTES OBERTES BTX/FP – 2023</b>	<b>VERSIÓ:</b>	<b>1.0</b>
	<b>PÀGINA:</b>	<b>42 DE 74</b>

## Itineraris Formatius Específics (IFE)

IFE Itineraris formatius específics					
FAMÍLIES PROFESSIONALS	ITINERARIS FORMATIUS ESPECÍFICS Cicles	Durada en hores	FAMÍLIES PROFESSIONALS	ITINERARIS FORMATIUS ESPECÍFICS Cicles	Durada en hores
Activitats físiques i esportives	• Auxiliar en Manteniment d'Instal·lacions Esportives	3.360	Comerç i màrqueting	• Auxiliar en Vendes i Atenció al Públic	3.360
Agrària	• Auxiliar en Cura d'Animals i Espais Verds	3.360	Hoteleria i turisme	• Auxiliar en Serveis de Restauració i Elaboració d'Àpats	3.360

### Característiques generals

Els **itineraris formatius específics (IFE)** són ensenyaments professionals adreçats a alumnes d'entre 16 i 20 anys (durant l'any natural que inicien l'itinerari) amb necessitats educatives especials associades a una discapacitat intel·lectual lleu o moderada i que no es troben en disposició de seguir la formació professional ordinària.

Tenen per objectiu incrementar l'autonomia personal d'aquests alumnes i fer que assoleixin les competències professionals necessàries per a la transició a la vida adulta i que, per mitjà del treball, aconseguixin la plena inclusió social.

Poden cursar-los els alumnes esmentats que no hagin obtingut el títol de graduat en ESO i, de manera excepcional, aquells que sí que l'han obtingut però que no estan en disposició de seguir els itineraris de formació professional ordinària.

Actualment es poden cursar tres perfils: **Auxiliar en Cura d'Animals i Espais Verds**, **Auxiliar en Vendes i Atenció al Públic** i **Auxiliar en Manteniment d'Instal·lacions Esportives**. Tenen una durada de quatre cursos i s'estructuren en mòduls professionals comuns i mòduls professionals específics que, a més de tenir els continguts necessaris perquè els alumnes assoleixin les competències professionals, poden anar associats a unitats de competència de nivell 1 del Catàleg de qualificacions vigent a Catalunya.

En acabar aquests estudis s'obté un certificat de superació que acredita l'assoliment de les unitats de competència de nivell 1 corresponents al currículum del perfil cursat.

Per matricular-se en un IFE cal complir els requisits demanats i seguir el procés de preinscripció i matrícula que estableix la normativa.

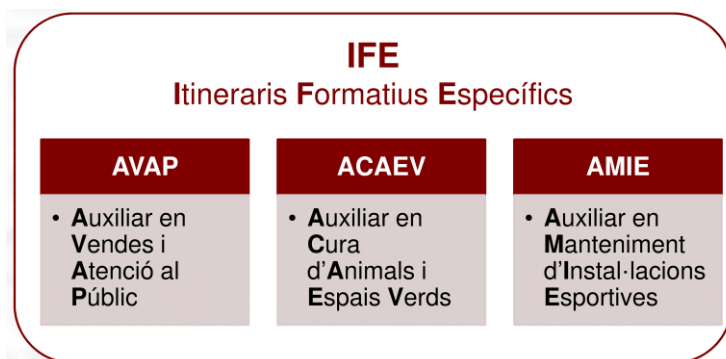

<b>MANUAL</b>	<b>CODI:</b>	<b>MPO-BTX/FP</b>
	<b>DATA:</b>	20/03/2023
<b>PORTES OBERTES BTX/FP – 2023</b>	<b>VERSÍO:</b>	<b>1.0</b>
	<b>PÀGINA:</b>	<b>43 DE 74</b>

## **IFE AE01: Auxiliar en Manteniment d'Instal·lacions Esportives**

### **DESCRIPCIÓ**

Aquests estudis desenvolupen competències per fer tasques auxiliars en el control d'accés, circulació i assistència als usuaris i visitants d'instal·lacions esportives; el suport a l'organització d'activitats físicoesportives seguint instruccions o un pla de treball; la prevenció per a la millora de la seguretat dins del recinte; la reposició o reparació d'averies de nivell bàsic, i el tractament de dades, textos i confecció de documentació sota supervisió, observant les normes de prevenció de riscos laborals i la protecció mediambiental corresponents, i també competències de comunicació, autonomia personal i participació en activitats comunitàries.

La durada és de 3.360 hores, que es distribueixen en quatre cursos acadèmics. El darrer curs inclou la formació en centres de treball.

### **CONTINGUTS**

#### **Mòduls professionals comuns**

- Mòduls professionals de transició a la vida adulta per a l'adquisició de les competències personals i socials que faciliten el desenvolupament dels joves com a ciutadans de ple dret.
- Mòduls professionals de caràcter general per apropar-se a l'activitat laboral.
  - ✓ Vida Saludable i Cura d'un Mateix (210 hores)
  - ✓ Comunicació i Relacions Interpersonals (210 hores)
  - ✓ Viure en Entorns Propers (175 hores)
  - ✓ Ús d'Establiments i Serveis (140 hores)
  - ✓ Organització Personal (175 hores)
  - ✓ Activitats Comunitàries (140 hores)
  - ✓ Participació Ciutadana (140 hores)
  - ✓ Iniciació a l'Activitat Laboral (385 hores)
  - ✓ Organització de les Empreses (105 hores)
  - ✓ Món Laboral (105 hores)
  - ✓ Desenvolupament en el Lloc de Treball (140 hores)
  - ✓ Tutoria (70 hores per curs)

#### **Mòduls professionals específics**

- Mòduls professionals pensats per a l'assoliment de les competències professionals; un d'aquests és el de formació en centres de treball. Els mòduls específics poden anar associats a unitats de competència de nivell 1 del Catàleg de qualificacions vigent a Catalunya i estan inclosos en el currículum bàsic dels cicles regulats pel Reial decret 127/2014, de 28 de febrer, que regula aspectes específics de la formació professional bàsica.
  - ✓ Accés d'Usuaris i Organització de la Instal·lació Físicoesportiva (105 hores)
  - ✓ Assistència en l'Organització d'Espais, Activitats i Repartiment de Material en la Instal·lació Físicoesportiva (105 hores)
  - ✓ Reparació d'Avaries i Reposició d'Estris (175 hores)
  - ✓ Operacions Bàsiques de Prevenció en les Instal·lacions Esportives (245 hores)
  - ✓ Aplicacions Bàsiques d'Ofimàtica (140 hores)
  - ✓ Formació en Centres de Treball (385 hores)



<b>MANUAL</b>	<b>CODI:</b>	<b>MPO-BTX/FP</b>
	<b>DATA:</b>	20/03/2023
<b>PORTES OBERTES BTX/FP – 2023</b>	<b>VERSIÓ:</b>	<b>1.0</b>
	<b>PÀGINA:</b>	<b>44 DE 74</b>

## Informació per a l'alumnat que no obté el títol de GESO

### Vies per continuar la formació

L'alumnat podrà seguir totes aquestes vies (excepte potser la 1 i la 2, que estan sotmeses a les condicions indicades)

VIA	OBSERVACIONS
<b>1 Repetició de curs</b>	Podràs repetir curs si quan acabi aquest any encara tens 16 o 17 anys.
<b>2 Proves lliures, en el mateix centre on s'ha estudiat ESO, per recuperar les matèries suspeses a 4t curs, en l'any en què facis 18 o 19 anys</b>	Podràs fer aquestes proves si: <ul style="list-style-type: none"> <li>• Has cursat 4t d'ESO i no has suspès més de 5 matèries (només t'hauràs d'examinar d'allò que t'hagi quedat pendent).</li> <li>• Fas 18 o 19 anys en l'any natural de realització de les proves (indica en la primera columna els anys en què et correspon fer aquestes proves). En tot cas, si ara o més endavant tens un contracte de treball, ets esportista d'elit o estàs en fase d'obtenció d'un permís de treball, podràs fer la prova abans dels 18 anys. Posa't en contacte amb el centre per obtenir més informació.</li> </ul> Tingues en compte que el mes de febrer de l'any corresponent has de venir al centre a matricular-te i que les proves es fan al març.
<b>3a Programes de formació i inserció (PFI)</b>	Entre els 16 i 21 anys. La superació de tots els mòduls dels programes de formació i inserció permet obtenir el títol de GESO. Es preveuen altres avantatges per al cas de superació parcial.
<b>3b Programes de promoció professional (PPP)</b>	2 cursos, inclouen FP bàsica, preferentment a partir de 16 anys
<b>4 Ensenyaments d'adults</b>	A partir dels 18 anys (o dels 16, si et trobes en determinades circumstàncies especials), pots estudiar a un centre d'adults, de forma presencial o semipresencial, per obtenir el títol de GESO. Aquests ensenyaments s'organitzen en dos nivells, I i II. Podràs obtenir convalidacions si has superat matèries de l'ESO.
<b>5 Ensenyaments a distància</b>	A partir dels 18 anys (o dels 16, si et trobes en determinades circumstàncies especials), pots estudiar a distància a través de l'IOC (Institut Obert de Catalunya) per obtenir el títol de GESO. Necessitaràs un ordinador amb connexió a Internet. Podràs obtenir convalidacions si has superat matèries de l'ESO o si superes una prova inicial que et proposarà l'IOC per comprovar si pot escurçar la durada dels teus estudis.
<b>6 Proves lliures, fora del centre, per obtenir el títol GESO</b>	L'únic requisit per fer aquesta prova és que hagis complert 18 anys el dia en què es realitzen. Podràs obtenir convalidacions si has superat matèries de l'ESO.
<b>7 Prova d'accés a CFGM (cicle formatiu de grau mitjà)</b>	L'any vinent podràs fer la prova d'accés a grau mitjà, atès que ja tindràs o compliràs 17 anys. Si has aprovat alguns mòduls d'un PQPI o pots acreditar experiència laboral de determinades característiques potser no hauràs de fer tota la prova. <b>MOLT IMPORTANT:</b> <ul style="list-style-type: none"> <li>• Si superes la prova d'accés a CFGM i tens algun altre requisit (per exemple, haver passat a 3r d'ESO sense haver repetit 2n curs), el Departament d'Ensenyament et reconeixerà l'equivalència a efectes laborals amb el títol de GESO, la qual cosa significa que podràs optar a un lloc de treball, públic o privat, en què es demani el títol de GESO encara que no tinguis el propi títol.</li> <li>• Si després de superar la prova d'accés a CFGM curses i superes el GM, serà com si tinguessis els dos títols: el de tècnic - corresponent al GM - i el de GESO.</li> </ul>
<b>8 Curs específic per a l'accés als cicles de grau mitjà . CAM</b>	Persones que no tenen el títol de Graduat en ESO i que tinguin almenys 17 anys complerts l'any de l'inici del curs. La superació del CAM permet l'accés directe als ensenyaments de formació professional inicial.

<b>MANUAL</b>	<b>CODI:</b>	<b>MPO-BTX/FP</b>
	<b>DATA:</b>	20/03/2023
<b>PORTES OBERTES BTX/FP – 2023</b>	<b>VERSIÓ:</b>	<b>1.0</b>
	<b>PÀGINA:</b>	<b>45 DE 74</b>

## **Programes de formació i inserció (PFI): Pla de transició al treball (PTT)**

### **Descripció**

Els **programes de formació i inserció (PFI)** són voluntaris i estan adreçats als joves no ocupats que compleixin com a mínim 16 anys d'edat i com a màxim 21 en l'any d'inici del programa, que hagin deixat l'educació secundària obligatòria (ESO) sense obtenir-ne el títol i que, en el moment d'iniciar els programes, no segueixin estudis en el sistema educatiu ni participin en altres accions de formació

### **Finalitat**

La **finalitat** d'aquests programes és proporcionar a aquests joves la possibilitat d'incorporar-se de nou al sistema educatiu per continuar estudis de formació professional. Han de facilitar, també, l'aprenentatge imprescindible per accedir al mercat de treball amb millors possibilitats d'obtenir una ocupació qualificada i duradora

### **Perfil professional que es realitza a la Seu d'Urgell i durada**

A La Seu d'Urgell s'ofereix un **Pla de Transició al Treball (PTT)**, organitzat en col·laboració entre el Departament d'Educació i l'Ajuntament de La Seu d'Urgell, amb el perfil de: **Auxiliar d'activitats forestals**. La competència general d'aquest perfil professional consisteix a realitzar operacions auxiliars necessàries per a la conservació, millora i aprofitament de la muntanya, operant amb la qualitat indicada, observant les normes de prevenció de riscos laborals i protecció mediambiental corresponents. Té una durada total de **1.000 hores**, un curs acadèmic.

### **Estructura**

<b>Mòduls de formació professional</b> (entre 615 i 665 hores): Per assolir les competències professionals. Inclouen pràctiques en centres de treball. <ul style="list-style-type: none"><li>• 3118. Repoblació i infraestructura forestal</li><li>• 3120. Silvicultura i plagues</li><li>• MFPE002. Activitats auxiliars en aprofitament de la fusta</li><li>• MFPE003. Operacions auxiliars de desembosc</li><li>• MFCT. Formació en centres de treball</li><li>• MPI. Projecte Integrat</li><li>• MPRL. Formació bàsica en prevenció de riscos laborals</li></ul>	<b>Mòduls de formació general</b> (entre 295 i 345 hores): Per adquirir les competències instrumentals que han de facilitar l'assoliment de les competències professionals. <ul style="list-style-type: none"><li>• Estratègies i eines de comunicació</li><li>• Entorn social i territorial</li><li>• Estratègies i eines matemàtiques</li><li>• Incorporació al món professional</li></ul> <b>Accions de tutoria, seguiment i orientació personalitzada</b> (40 hores)
<b>Inclouen Qualificació professional completa:</b> AGA399_1: Activitats auxiliars en conservació i millora de forests	

### **Entorn professional**

Aquest professional desenvolupa principalment la seva activitat a l'àrea de producció i de mediambient en grans, mitjanes i petites empreses, tant públiques, com privades, dedicades a feines de repoblació forestal, a tractaments silvícoles i a treballs de millora, manteniment de la

<b>MANUAL</b>	<b>CODI:</b>	<b>MPO-BTX/FP</b>
	<b>DATA:</b>	20/03/2023
<b>PORTES OBERTES BTX/FP – 2023</b>	<b>VERSIÓ:</b>	<b>1.0</b>
	<b>PÀGINA:</b>	<b>46 DE 74</b>

infraestructura forestal i aprofitaments forestals. Així mateix, aquest professional està capacitat per realitzar tractaments plaguicides de nivell bàsic, segons l'activitat regulada per la normativa corresponent.

Les ocupacions i llocs de treball més rellevants són els següents: Peó forestal, Peó en cultius herbacis, Peó en explotacions forestals, Peó en empreses d'implantacions forestals, Peó en empreses de tractaments silvícoles, Peó en empreses d'aprofitaments forestals, Aplicador de nivell bàsic de plaguicides d'ús fitosanitari.

## Opcions en finalitzar

La superació d'un Programa de formació i inserció (PFI) comporta:

### ➤ Continuitat formativa

- ✓ Accés als cicles formatius de grau mitjà, d'acord amb la Resolució EDU/2638/2020, de 26 d'octubre.
- ✓ Reconeixement dels mòduls professionals superats en el PFI per a l'obtenció del títol professional bàsic associat al perfil.
- ✓ Accés als centres de formació d'adults per obtenir el graduat en educació secundària obligatòria (GESO), sense complir el requisit de tenir 18 anys.

### ➤ Certificació

- ✓ Certificat del Curs d'accés als cicles formatius de grau mitjà (CAM), si el PFI s'ha cursat en un centre autoritzat a impartir aquest Curs d'accés.
- ✓ Certificat acadèmic i professional, que conté la qualificació final obtinguda en el PFI i acredita les competències professionals assolides.
- ✓ Certificat de professionalitat que emet l'Administració laboral

### ➤ Inserció laboral

- ✓ Millorar l'accés al món laboral, mitjançant la formació professional: iniciació a les tasques corresponents al sector professional.
- ✓ Els PFI inclouen pràctiques en empreses (180 hores).

## Informació

Al web

<http://queestudiar.gencat.cat/ca/estudis/pfi/>

**PFI-PTT La Seu d'Urgell** (codi de centre 25960028)

Parc del Segre

Carretera de Circumval·lació s/n

25700 La Seu d'Urgell

Telèfon: 973 35 00 10 extensió 8089

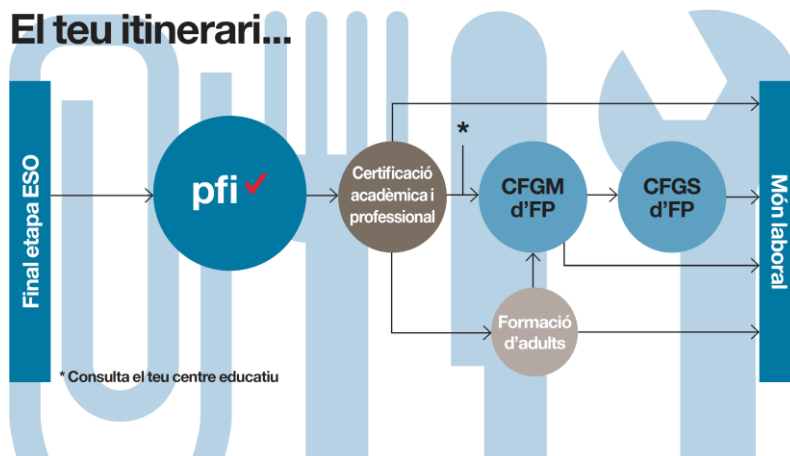





<b>MANUAL</b>	<b>CODI:</b>	<b>MPO-BTX/FP</b>
	<b>DATA:</b>	20/03/2023
<b>PORTES OBERTES BTX/FP – 2023</b>	<b>VERSIÓ:</b>	<b>1.0</b>
	<b>PÀGINA:</b>	<b>47 DE 74</b>

<b>PFI Programes de formació i inserció</b>		<b>Per a joves entre 16 i 21 anys que no han obtingut el graduat en ESO</b>		Durada: 1 curs acadèmic 1.000 hores
<b>Activitats físiques i esportives</b>	• Auxiliar d'Activitats Esportives	<b>Imatge personal</b>	• Auxiliar de Perruqueria i Estètica • Auxiliar d'Imatge Personal: Estètica	
<b>Administració i gestió</b>	• Auxiliar d'Activitats d'Oficina i en Serveis Administratius Generals	<b>Indústries alimentàries</b>	• Auxiliar en Establiments del Sector Carni • Auxiliar de Preparació i Comercialització de Peix i Marisc	
<b>Agrària</b>	• Auxiliar d'Activitats Agropecuàries • Auxiliar d'Activitats Forestals • Auxiliar d'Activitats Ramaderes • Auxiliar en Vivers i Jardins	<b>Informàtica i comunicacions</b>	• Auxiliar de Muntatge i Manteniment d'Equips Informàtics	
<b>Arts gràfiques</b>	• Auxiliar d'Arts Gràfiques i Serigrafia	<b>Instal·lació i manteniment</b>	• Auxiliar de Fontaneria, Calefacció i Climatització	
<b>Comerç i màrqueting</b>	• Auxiliar de Comerç i Atenció al Públic • Auxiliar de Vendes, Oficina i Atenció al Públic • Auxiliar de Comercialització de Productes i Logística	<b>Maritimo-pesquera</b>	• Auxiliar d'Activitats Aquícoles	
<b>Edificació i obra civil</b>	• Auxiliar de Construcció • Auxiliar d'Obres d'Interior i Pintura • Auxiliar de Pintura	<b>Sanitat</b>	• Auxiliar en Centres Sanitaris	
<b>Electricitat i electrònica</b>	• Auxiliar en Muntatges d'Instal·lacions Electrotècniques en Edificis • Auxiliar de Muntatges d'Instal·lacions Elèctriques, d'Aigua i Gas	<b>Tèxtil, confecció i pell</b>	• Auxiliar de Confecció en Tèxtil i Pell • Auxiliar de Confecció en Pell	
<b>Fabricació mecànica</b>	• Auxiliar de Fabricació Mecànica i d'Ajust i Soldadura • Auxiliar de Fabricació Mecànica i Instal·lacions Electrotècniques • Auxiliar de Fusteria Metàl·lica i PVC • Auxiliar de Serralleria i Construccions Metàl·liques	<b>Transport i manteniment de vehicles</b>	• Auxiliar de Reparació i Manteniment de Vehicles Lleugers • Auxiliar de Manteniment d'Embarcacions Esportives i d'Esbarjo • Auxiliar d'Operacions en Aeroports • Auxiliar de Manteniment i Reparació de Carrosseria de Vehicles • Auxiliar de Manteniment i Reparació de Vehicles de Mobilitat Personal	
<b>Fusta, moble i suro</b>	• Auxiliar en Treballs de Fusteria i Instal·lació de Mobles	<b>PFI Orientador</b>	• Auxiliar d'Informàtica i Producció Digital • Auxiliar d'Empresa, Màrqueting i Esdeveniments • Auxiliar de Suport a les Persones en Activitats Socioesportives • Auxiliar d'Operacions Sostenibles a la Indústria i al Medi Agraris • Auxiliar de Manteniment de la Indústria i el Transport	
<b>Hoteleria i turisme</b>	• Auxiliar de Cuina • Auxiliar d'Hoteleria: Cuina i Càtering • Auxiliar d'Hoteleria: Cuina i Serveis de Restauració • Auxiliar en Establiments Hotelers i de Restauració • Auxiliar de Pastisseria i Fomeria			



<b>MANUAL</b>	<b>CODI:</b>	<b>MPO-BTX/FP</b>
	<b>DATA:</b>	20/03/2023
<b>PORTES OBERTES BTX/FP – 2023</b>	<b>VERSIÓ:</b>	<b>1.0</b>
	<b>PÀGINA:</b>	<b>48 DE 74</b>

## Ensenyaments de règim especial

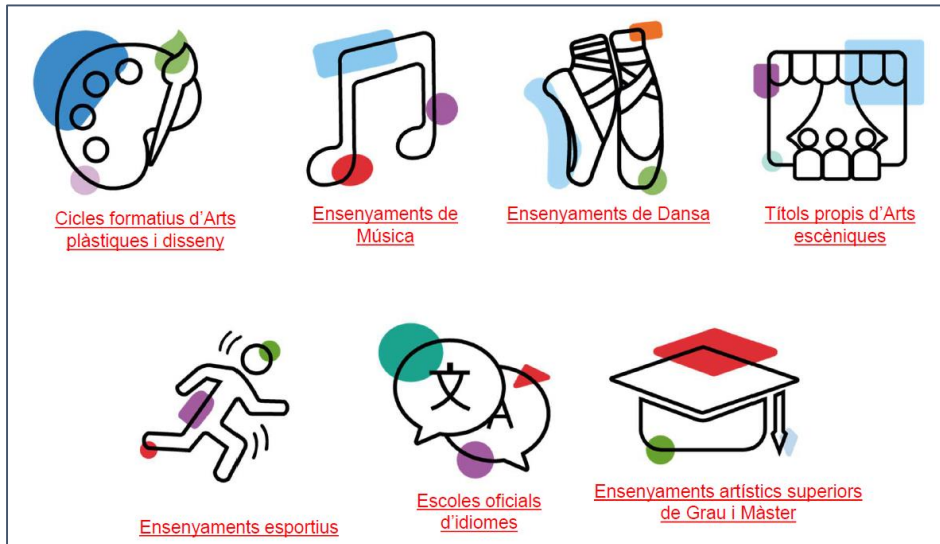

Característiques: postobligatoris, regles, amb prova d'accés, amb estructura flexible, faciliten un itinerari.

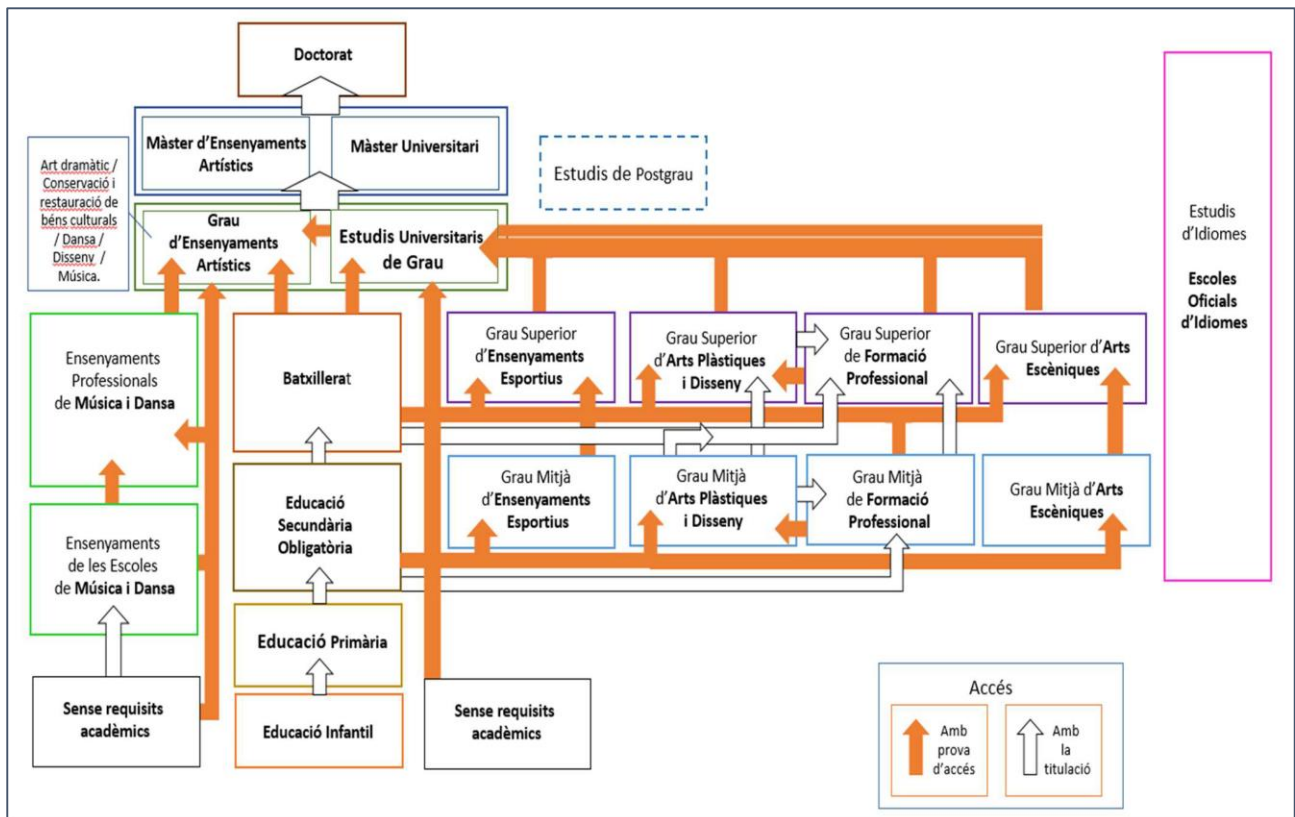



<b>MANUAL</b>	<b>CODI:</b>	<b>MPO-BTX/FP</b>
	<b>DATA:</b>	20/03/2023
<b>PORTES OBERTES BTX/FP – 2023</b>	<b>VERSIÓ:</b>	<b>1.0</b>
	<b>PÀGINA:</b>	<b>49 DE 74</b>

## Ensenyaments esportius

FAMÍLIES PROFESSIONALS	GRAU MITJÀ Cicles	Durada en hores	GRAU SUPERIOR Cicles	Durada en hores
<b>Atletisme</b>	• Atletisme	1.005	• Atletisme	795
<b>Bàsquet</b>	• Bàsquet	1.005	• Bàsquet	755
<b>Busseig esportiu amb escafandre autònom</b>	• Busseig Esportiu amb Escafandre Autònom	1.125		
<b>Esgrima</b>	• Esgrima	1.005	• Esgrima	780
<b>Espeleologia</b>	• Espeleologia	1.140		
<b>Esports d'hivern</b>	• Esquí Alpí • Esquí de Fons • Surf de Neu	1.085 1.015 1.045	• Esquí Alpí • Esquí de Fons • Surf de Neu	930 855 795
<b>Esports de muntanya i escalada</b>	• Barrancs • Escalada • Muntanya Mitjana	1.440 1.575 1.260	• Alta Muntanya • Escalada	1.175 885
<b>Futbol i futbol sala</b>	• Futbol • Futbol Sala	1.020 975	• Futbol • Futbol Sala	875 830
<b>Handbol</b>	• Handbol	1.030	• Handbol	750
<b>Hípica</b>	• Disciplines Hípiques de Resistència, Orientació i Turisme Eqüestre • Disciplines Hípiques de Salt, Doma i Concurs Complet	1.280 1.450	• Hípica	1.150
<b>Judo i defensa personal</b>	• Judo i Defensa Personal	1.540	• Judo i Defensa Personal	1.135
<b>Piragüisme</b>	• Piragüisme en Aigües Braves • Piragüisme en Aigües Tranquilles • Piragüisme Recreatiu en Aigües Braves	1.180 1.050 1.370	• Piragüisme en Aigües Braves • Piragüisme en Aigües Tranquilles	755 755
<b>Salvament i socorrisme</b>	• Salvament i Socorrisme	1.155	• Salvament i Socorrisme	875
<b>Vela</b>	• Vela amb Aparell Fix • Vela amb Aparell Lliure	1.100 1.100	• Vela amb Aparell Fix • Vela amb Aparell Lliure	750 750

## ENSENYAMENTS DE MÚSICA I DANSA

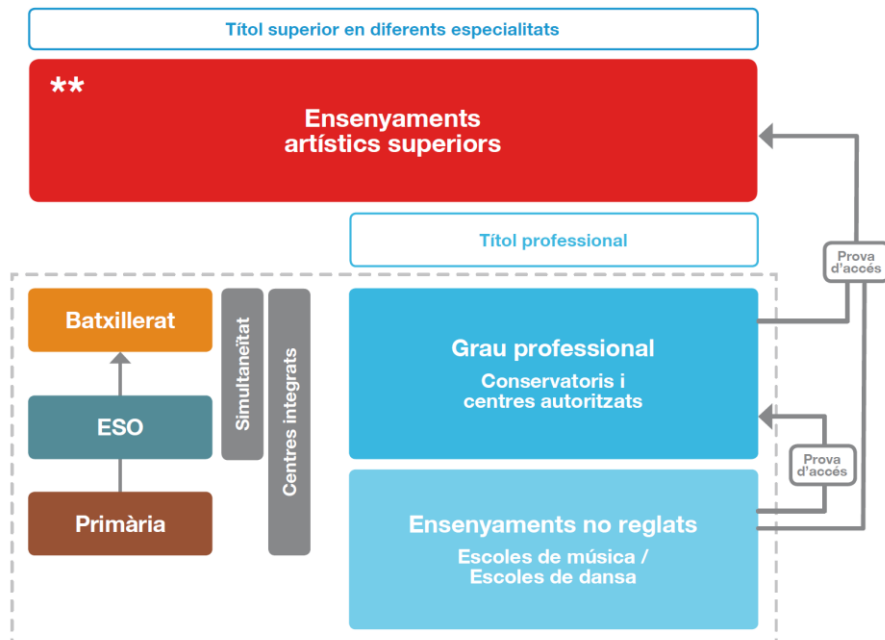



<b>MANUAL</b>	<b>CODI:</b>	<b>MPO-BTX/FP</b>
	<b>DATA:</b>	20/03/2023
<b>PORTES OBERTES BTX/FP – 2023</b>	<b>VERSIÓ:</b>	<b>1.0</b>
	<b>PÀGINA:</b>	<b>50 DE 74</b>

## Ensenyaments artístics

### Arts plàstiques i disseny

FAMÍLIES PROFESSIONALS	GRAU MITJÀ Cicles	Durada en hores	GRAU SUPERIOR Cicles	Durada en hores
Arts aplicades a la indumentària	• Artesania en Complementes de Cuir	1.600	• Estilisme d'Indumentària	1.875
Arts aplicades al llibre	• Serigrafia Artística	950	• Enquadernació Artística • Gravats i Tècniques d'Estampació	1.800 1.950
Arts aplicades al mur	• Revestiments Murals	1.600	• Arts Aplicades al Mur	1.800
Ceràmica artística	• Decoració Ceràmica • Terrisseria	1.600	• Ceràmica Artística • Ceràmica Artística en Fabricació Digital i Tècniques Tradicionals • Modelisme i Matriceria Ceràmica • Modelisme i Matriceria Ceràmica per a la Indústria Alimentària	2.000
Comunicació gràfica i audiovisual	• Animació (Videojocs i Entorns Professionals i Projecte Orientat a la Formació en Entorn Professional) • Assistència al Producte Gràfic Imprès • Assistència al Producte Gràfic Imprès (Assistent de Fotografia) • Assistència al Producte Gràfic Interactiu • Assistència al Producte Gràfic Interactiu (Assistent de Creació i Producció de Videojocs)	1.600	• Animació • Animació en Videojocs i Entorns Virtuals • Còmic • Fotografia • Gràfica Audiovisual • Gràfica Audiovisual Infografia en 3D • Gràfica Audiovisual Realitat Virtual Augmentada • Gràfica Audiovisual Realitat Virtual i Ludificació ('Gamificació') • Gràfica Impresa • Gràfica Interactiva • Gràfica Interactiva Disseny Web i Aplicacions Mòbils • Gràfica Interactiva d'Espais Interactius • Gràfica Publicitària • Il·lustració	2.000
Disseny d'interiors			• Aparadorisme • Arquitectura Efímera • Elements de Jardí • Moblament • Projectes i Direcció d'Obres de Decoració	1.950
Disseny industrial			• Mobiliari • Modelisme i Maquetisme • Modelisme Industrial	1.900
Escultura	• Forja Artística • Reproduccions Artístiques en Fusta • Reproduccions Artístiques en Fusta per a la Creació d'Objecte i Moble	1.600	• Entertainment Arts • Escultura Aplicada a l'Espectacle • Escultura en Pell • Fosa Artística • Motlles i Reproduccions Escultòriques • Motlles i Reproduccions Escultòriques Models 3D, Motlles i Art Toys • Tècniques Escultòriques • Fosa Artística en Noves Tecnologies en 3D	2.000
Esmalts artístics	• Esmaltatge sobre Metalls	1.600	• Esmalt Artístic al Foc sobre Metalls	1.950
Joieria d'art	• Encastat • Procediments de Joieria Artística	900 1.600	• Joieria Artística	1.950
Tèxtils artístics			• Art Tèxtil • Brodats i Reboosters • Estampacions i Tintatges Artístics • Punttes Artístiques	1.950
Vidre artístic	• Procediments de Vidre en Fred	1.600		

### Arts escèniques (títols propis de Catalunya)

Circ	• Animació en Circ	2.000	• Arts del Circ	2.000
Teatre			• Maquinària Escènica • Luminotècnia per a les Arts Escèniques • Tècniques d'Actuació Teatral • Sonorització per a les Arts Escèniques	2.000 2.000 2.000 2.000
Música			• Tècniques de Direcció Coral	1.425
Dansa	• Tècniques de Dansa Urbana	1.400		



<b>MANUAL</b>	<b>CODI:</b>	<b>MPO-BTX/FP</b>
	<b>DATA:</b>	20/03/2023
<b>PORTES OBERTES BTX/FP – 2023</b>	<b>VERSIÓ:</b>	<b>1.0</b>
	<b>PÀGINA:</b>	51 DE 74

## Convalidacions i equivalències dels títols

### Convalidacions amb els estudis d'ESO d'adults

MATÈRIES D'ESO SUPERADES	CONVALIDACIONS AMB ELS ESTUDIS D'ESO D'ADULTS <small>(Establertes al Decret 161/2009, de 27 d'octubre, d'ordenació dels ensenyaments de l'ESO per a les persones adultes)</small>
<b>1r, 2n i 3r d'ESO complets</b>	<b>MÒDULS DEL NIVELL I D'ADULTS</b> Convalidació total dels mòduls del nivell I d'adults
<b>3r d'ESO parcialment superat</b>	Convalidacions parcials del nivell I
Llengua catalana 3r Llengua castellana 3r Llengua estrangera 3r	<b>Àmbit de la comunicació I</b> Havent superat les 3 matèries de 3r d'ESO de la primera columna es convalida aquest àmbit
Matemàtiques 3r Ciències naturals 3r Tecnologies 3r	<b>Àmbit científicotecnològic I</b> Havent superat les 3 matèries de 3r d'ESO de la primera columna es convalida aquest àmbit
Ciències socials 3r	<b>Àmbit social I</b> Havent superat la matèria de 3r d'ESO de la primera columna es convalida aquest àmbit
<b>4t d'ESO parcialment superat</b>	<b>MÒDULS DEL NIVELL II D'ADULTS</b> Convalidacions parcials del nivell II
Llengua catalana 4t Llengua castellana 4t Llengua estrangera 4t	<b>Àmbit de la comunicació II</b> Havent superat les 3 matèries de 4t d'ESO de la primera columna es convalida aquest àmbit
Matemàtiques 4t + 2 matèries entre: · Biologia i geologia · Física i química · Tecnologia · Informàtica	<b>Àmbit científicotecnològic II</b> Havent superat les 3 matèries de 4t d'ESO de la primera columna es convalida aquest àmbit
Ciències socials 4t	<b>Àmbit social II</b> Havent superat la matèria de 4t d'ESO de la primera columna es convalida aquest àmbit de nivell II

### Efectes i equivalències dels títols

#### Efectes

Efectes acadèmics: Utilitat d'un títol per continuar estudis

Exemple:

- Amb el títol de GESO es pot accedir al batxillerat o a un CFGM

Efectes laborals: Utilitat d'un títol per incorporar-se a un lloc de treball

Exemple:

- Amb el títol de GESO es pot concórrer a oposicions a auxiliar administratiu

#### Equivalències

Equivalència acadèmica: Similitud entre dos títols o cursos per continuar estudis

Exemples:

- Títol de tècnic (CFGM) = Títol de GESO a efectes acadèmics
- 1r i 2n d'ESO aprovats: Sense utilitat acadèmica
- Antic títol de graduat escolar (EGB) = 1r i 2n curs d'ESO a efectes acadèmics
- Antic títol de BUP = 1r curs de batxillerat a efectes acadèmics

Equivalència laboral: Similitud entre dos títols per incorporar-se a un lloc de treball

Exemples:

- Títol de tècnic (CFGM) = Títol de Batxiller a efectes laborals
- 1r i 2n d'ESO aprovats + prova d'accés a GM = Títol de GESO a efectes laborals
- Antic títol de graduat escolar (EGB) = Títol de GESO a efectes laborals
- Antic títol de BUP = Títol de Batxiller a efectes laborals

### Estudis equivalents a efectes laborals al títol de GESO

- Prova d'accés a CFGM, a CFGS o a ensenyaments artístics superiors per a majors de 19 anys + 1r i 2n ESO (\*)  
(\*) A aquests efectes, es consideren equivalents a 1r i 2n d'ESO els estudis següents:
  - Haver accedit a 3r d'ESO per decisió de la junta d'avaluació i no per la impossibilitat legal de repetir 2n
  - Escolaritat a l'estranger equivalent a la necessària per cursar 3r d'ESO
  - Antic 8è EGB + Certificat d'escolaritat



<b>MANUAL</b>	<b>CODI:</b>	<b>MPO-BTX/FP</b>
	<b>DATA:</b>	20/03/2023
<b>PORTES OBERTES BTX/FP – 2023</b>	<b>VERSIÓ:</b>	<b>1.0</b>
	<b>PÀGINA:</b>	<b>52 DE 74</b>

- Haver superat algun dels estudis següents:
  - ✓ Nivell I ESO adults
  - ✓ Un PGS i 1/3 dels mòduls del CFGM
  - ✓ Mòduls A i B d'un PQPI i 1/3 dels mòduls del CFGM
  - ✓ 1/2 dels mòduls d'un CFGM
  - ✓ 1/3 dels mòduls d'un CFGS
  - ✓ 10 crèdits ECTS dels ensenyaments artístics superiors
- Prova d'accés a la universitat per als més grans de 25 anys
- Antic certificat d'estudis primaris
- Antic títol de graduat escolar (EGB)

## Estudis equivalents a efectes laborals al títol de Batxiller

- Títol de tècnic (CFGM)
- Antic títol de tècnic auxiliar (FP1)
- Antic títol de BUP
- Prova d'accés a CFGS o a ensenyaments artístics superiors per a majors 19 anys + títol de GESO o equivalent acadèmic (\*)
  - (\*) A aquests efectes, es consideren acadèmicament equivalents al títol de GESO els estudis següents:
    - 15 crèdits ECTS dels ensenyaments artístics superiors
    - Antics 1r i 2n de BUP amb un màxim de 2 assignatures suspeses
- Prova d'accés a la universitat per als més grans de 25 anys + títol de GESO o equivalent acadèmic o laboral (\*\*)
  - (\*\*) Els equivalents laborals al títol de GESO són els que consten a l'apartat anterior

## Equivalència a efectes laborals de la prova d'accés a cicles formatius

### EQUIVALÈNCIA A EFECTES LABORALS DE LA PROVA D'ACCÉS A CICLES FORMATIUS

(Establerta a l'Ordre ministerial EDU/1603/2009, de 10 de juny, per la qual s'estableixen equivalències amb els títols de Graduat en Educació Secundària Obligatòria i de Batxiller regulats en la Llei Orgànica 2/2006, de 3 de maig, de Educació)

La **superació de la prova d'accés als cicles formatius**, de grau mitjà (CFGM) o de grau superior (CFGS), permet obtenir l'equivalència a efectes laborals amb el títol de GESO si, a més, es compleix alguna de les condicions següents:

- Haver accedit a 3r d'ESO per decisió de la junta d'avaluació i no per la impossibilitat legal de repetir 2n curs
- Haver superat algun dels estudis següents:
  - ✓ 1r i 2n d'ESO
  - ✓ Nivell I d'adults
  - ✓ Un PGS i 1/3 dels mòduls d'un CFGM
  - ✓ Els mòduls obligatoris d'un PQPI i 1/3 dels mòduls d'un CFGM
  - ✓ 1/2 dels mòduls d'un CFGM
  - ✓ 1/3 dels mòduls d'un CFGS

Aquesta equivalència a efectes laborals **permet incorporar-se a un lloc de treball**, públic o privat, en què es demani el títol de GESO.

<b>MANUAL</b>	<b>CODI:</b>	<b>MPO-BTX/FP</b>
	<b>DATA:</b>	20/03/2023
<b>PORTES OBERTES BTX/FP – 2023</b>	<b>VERSIÓ:</b>	<b>1.0</b>
	<b>PÀGINA:</b>	<b>53 DE 74</b>

## Serveis

### Horari marc general

		HORARI MARC			
		ESO	BTX - CF matí	CF tarda (dl-dt-dj-dv)	CF tarda (dimecres)
<b>MATÍ</b>	<b>1a</b>	08:45 a 09:40	<b>1a</b> 08:45 a 09:40		
	<b>2a</b>	09:40 a 10:35	<b>2a</b> 09:40 a 10:35		
	<b>3a</b>	10:35 a 11:30	<b>3a</b> 10:35 a 11:30		
	<b>Esb.</b>	11:30 a 12:00	<b>Esb.</b> 11:30 a 12:00		
	<b>4a</b>	12:00 a 12:55	<b>4a</b> 12:00 a 12:55		
	<b>5a</b>	12:55 a 13:50	<b>5a</b> 12:55 a 13:50		
	<b>6a (dj)</b>	13:50 a 14:45	<b>6a</b> 13:50 a 14:45		
	<b>Din.</b>	14:45 a 15:30	<b>Din.</b> 14:45 a 15:30	<b>Din.</b> 14:45 a 15:30	<b>Din.</b> 14:45 a 15:30
<b>TARDA</b>	<b>7a (dl-dt)</b>	15:30 a 16:25		<b>7a</b> 15:30 a 16:25	
	<b>8a (dl-dt)</b>	16:25 a 17:20		<b>8a</b> 16:25 a 17:20	
				<b>9a</b> 17:20 a 18:15	<b>9a</b> 17:20 a 18:15
				<b>Desc</b> 18:15 a 18:45	<b>10a</b> 18:15 a 19:10
				<b>10a</b> 18:45 a 19:40	<b>Desc</b> 19:10 a 19:40
				<b>11a</b> 19:40 a 20:35	<b>11a</b> 19:40 a 20:35
				<b>12a</b> 20:35 a 21:30	<b>12a</b> 20:35 a 21:30

**BATXIBAC (BTX)** matèries de BatxiBac LOMLOE (B2) s'imparteixen dilluns i dimarts a la tarda (7a i 8a hora)  
**CFM «CAI+APD»-2n (CF tarda)** té classe el matí del dimecres (5a i 6a hora)  
**IFE** té classe als matins, però acaba a 5a hora.

### Llibres

Des del curs 2012-2013, l'AMPA, conjuntament amb la DIRECCIÓ de l'Institut, té contractats els serveis de l'empresa **IDDINK** per organitzar la l'adquisició de llibres de text pels nostres fills i filles i per tal d'oferir el **Projecte de reutilització de llibres**. **IDDINK** s'encarrega de gestionar la venda de llibres nous i usats (els anomenats **ecoBooks**) i de la seva recollida al finalitzar el curs. Després l'empresa els verifica i els prepara per lliurar-los posteriorment al setembre. Els avantatges que ofereix són, en resum:



- **Estalvi del 60%** respecte al PVP en l'adquisició de llibres reutilitzables (**ecoBooks**)
- Els **ecoBooks** s'han de tractar bé i s'hauran de retornar en bones condicions de reutilització al centre en finalitzar el curs. En cas de no tornar els **ecoBooks** o tornar-los en mal estat segons les condicions que informará **IDDINK**, s'haurà de pagar l'estalvi aconseguit respecte al preu de llibre nou.
- És un sistema de **comanda molt flexible**, ja que cada família pot escollir entre:
  - ✓ Comprar els **llibres nous i/o reutilitzats (ecoBooks)**, de lectura a **IDDINK**.
  - ✓ Adquirir alguns llibres a través d'**IDDINK** i la resta en un altre lloc.
  - ✓ No comprar cap llibre a través d'**IDDINK** i comprar-los en un altre lloc.
- Teniu **3 opcions per fer la comanda a IDDINK [Codi per fer la comanda: 148XF8]:**



<b>MANUAL</b>	<b>CODI:</b>	<b>MPO-BTX/FP</b>
	<b>DATA:</b>	20/03/2023
<b>PORTES OBERTES BTX/FP – 2023</b>	<b>VERSIÓ:</b>	<b>1.0</b>
	<b>PÀGINA:</b>	<b>54 DE 74</b>

- ✓ En 1 minut, a través de la pàgina web ([www.iddink.cat](http://www.iddink.cat)).
- ✓ En 10 minuts, per telèfon trucant al 902 565 411, de dilluns a divendres.
- ✓ En 1 hora, de forma presencial a l'Institut, en una **data a confirmar a finals de juny** de 10:30 a 14:00 i de 15:00 a 17:30, a l'aula C0-03, segons calendari que estarà penjat a la pàgina web de l'Institut.

- Les comandes es lliuraran **a domicili** a partir de la **3a setmana de juliol**.

Les llistes de llibres apareixen a finals del mes de juny i es publiquen a la pàgina web de l'Institut.



Institut Joan Brudieu

# ecoBooks

Projecte de reutilització de llibres de text

Estalvi  
**60%\***

Més informació



\*Estalvi respecte al PVP en comprar ecoBooks.

<b>MANUAL</b>	<b>CODI:</b>	<b>MPO-BTX/FP</b>
	<b>DATA:</b>	20/03/2023
<b>PORTES OBERTES BTX/FP – 2023</b>	<b>VERSIÓ:</b>	<b>1.0</b>
	<b>PÀGINA:</b>	<b>55 DE 74</b>

## Saps què són els **ecoBooks** ?

Els ecoBooks són llibres reutilitzables que permeten obtenir un gran estalvi econòmic i ecològic.



## Et portem a casa tot el que necessitis

Llicències digitals, Llibres nous i ecoBooks, Llibres de lectura, Diccionaris, Calculadores, Material de papereria i qualsevol article de la llista de llibres del teu centre.

## Amb servei de folrat de llibres

Realitzat amb màquines automatitzades per garantir un ajust perfecte.

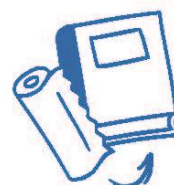

## Garanties Iddink



### Qualitat

Si un llibre està en mal estat, el canviem sense cost addicional.



### Satisfacció

Admetem devolucions fins al 15 de setembre, per qualsevol motiu.



### Servei

Estem oberts tot l'any.

## Atenció a famílies i comandes



Per la web: [iddink.cat](http://iddink.cat)



Per telèfon: **93 238 88 33**



Av. de la Ribera, 11 - 08780  
Pallejà (Barcelona)  
[www.iddink.es](http://www.iddink.es) 93 238 88 33

<b>MANUAL</b>	<b>CODI:</b>	<b>MPO-BTX/FP</b>
	<b>DATA:</b>	20/03/2023
<b>PORTES OBERTES BTX/FP – 2023</b>	<b>VERSIÓ:</b>	<b>1.0</b>
	<b>PÀGINA:</b>	<b>56 DE 74</b>

## Ús del mòbil

- No es permet l'ús dels telèfons mòbils a l'Institut.
- Tan sols se'n permet l'ús a les aules a partir de les estratègies didàctiques que empra el professorat en el desenvolupament dels currículums.
- Es vetllarà perquè tothom en faci un ús apropiat en l'entorn adequat: esbarjos.
- Queda totalment prohibit l'ús del mòbil als vestidors i lavabos.
- Al menjador, mentre es menja, no se'n permet tampoc l'ús. Més enllà del servei de menjador, se'n farà ús amb autorització expressa de les persones monitores.



A les aules



Al menjador

<b>MANUAL</b>	<b>CODI:</b>	<b>MPO-BTX/FP</b>
	<b>DATA:</b>	20/03/2023
<b>PORTES OBERTES BTX/FP – 2023</b>	<b>VERSIÓ:</b>	<b>1.0</b>
	<b>PÀGINA:</b>	<b>57 DE 74</b>

**Ús del mòbil permès durant els esbarjos per connectar-se a internet, enviar missatges o escoltar música de manera respectuosa**



**Són infraccions molt greus:**

-  Gravar vídeo
-  Fer fotos
-  Gravar àudio

És especialment greu difondre aquests vídeos, fotos o àudio a través d'internet i xarxes socials.



Al pati

**No es permet cap ús del mòbil**



**Són infraccions molt greus:**

-  Gravar vídeo
-  Fer fotos
-  Gravar àudio

És especialment greu difondre aquests vídeos, fotos o àudio a través d'internet i xarxes socials.



Als lavabos i vestidors



<b>MANUAL</b>	<b>CODI:</b>	<b>MPO-BTX/FP</b>
	<b>DATA:</b>	20/03/2023
<b>PORTES OBERTES BTX/FP – 2023</b>	<b>VERSIÓ:</b>	<b>1.0</b>
	<b>PÀGINA:</b>	<b>58 DE 74</b>

## Taquilles

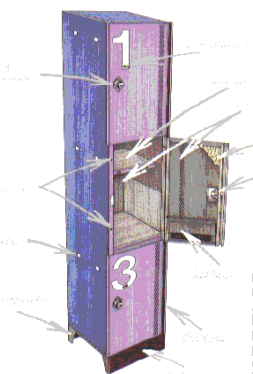

- Comoditat per a l'alumnat.
- Evita transportar càrregues pesades.
- S'eviten possibles robatoris.
- Manté la intimitat.
- Obertura personalitzada amb combinació, sense claus
- **Lloguer** 9 mesos del curs: 58€. (curs 2022-2023)



## Ordinadors

Amb la voluntat de l'Institut Joan Brudieu de continuar avançant amb la digitalització de la pràctica educativa, ara que tot el centre està adaptat a les noves tecnologies, i a l'espera de com es concreta la rebuda d'ordinadors portàtils del **Pla d'educació digital de Catalunya** del Departament d'Educació, la data de recepció dels quals actualment es desconeix, **és imprescindible** que l'alumnat nou de BTX, FP, IFE per al curs 2023-2024, així com a l'alumnat nou de la resta de cursos d'ESO, de BTX i d'FP, adquireixi, si és que no el té, el seu propi portàtil, al mercat lliure, amb les següents característiques mínimes:

	<b><u>ORDINADORS PORTÀTILS DE 11.6" O SUPERIOR (RECOMANAT)</u></b>
<b><u>MAQUINARI</u></b>	<b>Requisits mínims que hauria de tenir l'equip per tal de poder dur a terme les tasques amb les aplicacions utilitzades al centre:</b>
<b>Processador</b>	• Intel i3 (10th / 11th generation) / AMD 320e
<b>Memòria</b>	• RAM 8GB DDR4
<b>Disc dur</b>	• SSD 256GB / SSD 512GB
<b>Connectivitat</b>	• Wi-Fi
<b>Pantalla</b>	• 11,6" (mínim) o 14" / 15,6" (recomanat)
<b>Connexions</b>	• USB 2.0 / 3.0 / HDMI
<b>Sistema operatiu</b>	• Microsoft Windows 10 / 11
<b><u>PREU</u></b>	✓ El preu d'un equip amb les característiques anteriorment esmentades oscil·la entre els 300 i 500€ (Els preus poden variar, els mostrats són una estimació aproximada)

- ✓ No recomanem l'ús de tauletes, ja que durant el curs s'utilitzen programes que hi presenten incompatibilitat o requereixen l'ús de ratolí i teclat per a poder treballar correctament. En cas de decidir adquirir una tauleta, **recomanem** que tingui Windows 10 per tal d'evitar problemes de compatibilitat amb aplicacions i plataformes d'aprenentatge; altres sistemes operatius poden **no** ser compatibles.
- ✓ Cal tenir en compte que aquests requisits són els mínims recomanats per desenvolupar les tasques educatives, altres usos poden requerir més potència (gaming, edició de vídeo o 3D).
- ✓ Recomanem que a l'hora de comprar l'ordinador també es tingui en compte el servei post-venda (garantia i assistència tècnica) de la vostra confiança, ja que és convenient que els equipaments informàtics tinguin un manteniment freqüent per tal de garantir que funcionin a ple rendiment.

<b>MANUAL</b>	<b>CODI:</b>	<b>MPO-BTX/FP</b>
	<b>DATA:</b>	20/03/2023
<b>PORTES OBERTES BTX/FP – 2023</b>	<b>VERSIÓ:</b>	<b>1.0</b>
	<b>PÀGINA:</b>	<b>59 DE 74</b>

- ✓ També es poden adquirir ordinadors de **segona** mà, que ofereixen un preu millor, però poden tenir petits desperfectes i/o no oferir el mateix rendiment que quan eren nous. Recomanem consultar les condicions del venedor si decideixu adquirir un d'aquests equipaments.

## **ALEXIA**

Alexia és una plataforma de comunicació àgil i senzilla de comunicació per a tota la comunitat educativa. S'hi pot accedir a la informació a través de la icona ALEXIA que es troba a la pàgina web de l'Institut, a partir del nom d'usuari i la contrasenya que us envia l'Institut via correu electrònic.



- **Seguiment amb l'alumne:**

- Veure l'horari de classe.
- Veure els professors i tutors.
- Accedir a informació diària:
  - ✓ Absències / Retards
  - ✓ Comportament /
  - ✓ Observacions / Controls.
- Justificar incidències.
- Agenda Escolar.

- **Comunicació amb l'Institut:**

- Veure la galeria d'imatges.
- Consultar el taulell d'anuncis.
- Participar en enquestes online.
- Rebre notificacions automàtiques via correu electrònic i SMS de nova informació a la plataforma.
- Consultar les qualificacions.
- Rebre comunicats.



<b>MANUAL</b>	<b>CODI:</b>	<b>MPO-BTX/FP</b>
	<b>DATA:</b>	20/03/2023
<b>PORTES OBERTES BTX/FP – 2023</b>	<b>VERSIÓ:</b>	<b>1.0</b>
	<b>PÀGINA:</b>	<b>60 DE 74</b>

## TokApp School

- ✓ **TokApp** és una aplicació de **comunicació i pagaments** entre l'Institut i les famílies. Els pagaments es faran mitjançant TokApp.
- ✓ És necessària la descàrrega gratuïta de TokApp School en el vostre telèfon mòbil o tauleta (Android o IOS). Es troba disponible a **Play Store** i a **App Store**.

- ✓ Aquestes són les passes:

1. Entreu a la botiga App Store o Play Store
2. Busqueu l'aplicació TokApp School i descarregar-la
3. Obriu l'aplicació, seleccioneu el país de residència i valideu el número de telèfon o el correu electrònic que heu donat a l'Institut.
4. Escriviu el nom d'usuari i contrasenya que vulgueu utilitzar (si està ocupat, escolliu-ne un altre)
5. Espereu que l'Institut actualitzi la base de dades i detecti el vostre registre.
6. Començareu a rebre comunicats. És essencial, per tant, que les dades de registre coincideixin amb les que heu facilitat a l'Institut.



Podeu obtenir informació de com descarregar l'aplicació i donar-vos d'alta a través del següent enllaç: <https://soporte.tokapp.com/>

## Videovigilància

### a) Finalitat

La finalitat és garantir la seguretat dels béns i les persones que accedeixen físicament a les dependències de l'Institut. Els usos del fitxer són els derivats de la gestió de la seguretat i la captació, gravació, transmissió, conservació i emmagatzemament d'imatges.

### b) Proporcionalitat

L'ús de dispositius de videovigilància a les instal·lacions de l'Institut Joan Brudieu es porta a terme com a via de menor intrusió en els drets de les persones, donant compliment al principi d'intervenció mínima.



<b>MANUAL</b>	<b>CODI:</b>	<b>MPO-BTX/FP</b>
	<b>DATA:</b>	20/03/2023
<b>PORTES OBERTES BTX/FP – 2023</b>	<b>VERSIÓ:</b>	<b>1.0</b>
	<b>PÀGINA:</b>	<b>61 DE 74</b>

### c) Situació

Les càmeres de vigilància emprades a l'**interior** de l'Institut Joan Brudieu romanen ubicades a tallers de tecnologia, aules d'informàtica, despatxos d'equip directiu, administració, departament de llengua castellana i passadissos de l'edifici, i capten les imatges de tota persona que accedeixi o es trobi a aquests espais.

Les càmeres de vigilància emprades a l'**exterior** de les instal·lacions de l'Institut Joan Brudieu estan ubicades a les façanes de l'edifici, i capten les imatges de les persones que accedeixen al recinte de l'Institut Joan Brudieu i l'abandonen des de la seva obertura fins al seu tancament.

<b>MANUAL</b>	<b>CODI:</b>	<b>MPO-BTX/FP</b>
	<b>DATA:</b>	20/03/2023
<b>PORTES OBERTES BTX/FP – 2023</b>	<b>VERSIÓ:</b>	<b>1.0</b>
	<b>PÀGINA:</b>	<b>62 DE 74</b>

## Associació de Pares i Mares

### Què és l'AMPA de l'Institut Joan Brudieu?

És una associació de pares i mares d'alumnes del centre que es reuneixen periòdicament per decidir plegats com contribuir a la millora de la qualitat de l'ensenyament que reben els nostres fills i filles. El seu funcionament es basa en el diàleg i en la col·laboració amb els diversos sectors de la comunitat educativa.



### Per què és important l'AMPA a Secundària?

Amb l'actual sistema educatiu, el paper de les AMPA als instituts ha adquirit una nova dimensió com a conseqüència de l'escolarització d'alumnat a partir dels 12 anys, cosa que ha de suposar una major implicació dels pares en la gestió, participació i organització d'activitats al centre.

### Quins són els seus objectius bàsics?

- Participar en la gestió del centre, per mitjà del Consell Escolar.
- Col·laborar i participar amb el Consell Escolar en l'elaboració de directrius per a la programació d'activitats complementàries, extraescolars o de serveis.
- Proposar i/o programar activitats per l'alumnat
- Promoure activitats de formació de pares
- Potenciar l'organització de l'alumnat
- Facilitar la col·laboració del centre amb el seu entorn social
- Canalitzar les propostes dels pares als òrgans corresponents

### Com es pot participar?

S'ha de partir de la premissa que l'AMPA és una institució legal i voluntària de la qual poden formar part tots els pares i mares que tinguin fills al centre. Tots els pares i mares de l'institut poden ser representants i contribuir a la millora de l'educació. La junta directiva us convidarà a participar-hi com un dret que teniu, però també com una obligació. Es pot participar de les següents formes:

- **Associant-se**, la quota és per família i no per fills.
- **Assistent als actes i reunions** que convoca l'AMPA, la junta ordinària és el tercer dimarts de cada mes.
- **Participant en les comissions de treball** creades per la Junta Directiva de l'AMPA. (Pla d'entorn, Xarxa d'AMPES, Comissions internes de l'INS (econòmica, de convivència, etc), esports, convivència butlletí informatiu.)

### Reunions de la Junta

Es reuneix el segon dimecres de cada més, a les 20.30h

L'adreça electrònica, [ampaioanbrudieu@gmail.com](mailto:ampaioanbrudieu@gmail.com)

<b>MANUAL</b>	<b>CODI:</b>	<b>MPO-BTX/FP</b>
	<b>DATA:</b>	20/03/2023
<b>PORTES OBERTES BTX/FP – 2023</b>	<b>VERSIÓ:</b>	<b>1.0</b>
	<b>PÀGINA:</b>	<b>63 DE 74</b>

## Calendari de preinscripció i matriculació

### Informació per a la preinscripció

Tota la informació actualitzada es troba disponible a la pàgina web de **Preinscripció Escolar**:

<https://preinscripcio.gencat.cat>.

També a la nostra pàgina web:

<https://agora.xtec.cat/iesjoanbrudieu/secretaria/preins-mat/>.

La sol·licitud de preinscripció és **en format telemàtic** i es pot fer des de qualsevol ordinador, tauleta o mòbil amb connexió a Internet, accedint al web <https://preinscripcio.gencat.cat>. No hi ha la possibilitat de full de preinscripció en paper. L'institut prestarà atenció personalitzada, mitjans informàtics i assessorament a les persones que tinguin dificultats per a la realització de les gestions de forma telemàtic.

Hi ha dos tipus de sol·licitud:

- **sol·licitud electrònica** (cal identificació digital, com pot ser la T-CAT, el DNI electrònic, el sistema CI@ve o l'IdCAT Mòbil.)
- **sol·licitud en suport informàtic** (sense identificació digital), en què caldrà adjuntar la documentació identificativa de la persona sol·licitant per motius de seguretat de seguretat.

Per fer la sol·licitud, en qualsevol de les dues opcions, cal disposar de:

- Número d'identificació de l'alumne IDALU (si ha estat escolaritzat a Catalunya des del 2015-16). [Consulta IDALU: <http://ensenyament.gencat.cat/ca/tramits/tramits-temes/identificador-alumne>]
- Codi oficial de l'Institut Joan Brudieu: **25004188**.
- Una adreça electrònica per rebre el codi de la sol·licitud de preinscripció.

Si no es disposa de cap certificat, us en podeu generar un de forma fàcil, l'**idCat Mòbil**, us expliquem com:

- Cal complir els requisits següents:
  - Ser major de 16 anys.
  - Disposar de DNI/NIE/Passaport/Doc identificador d'un país de la UE o targeta de residència comunitària.
  - Disposar d'adreça de correu electrònic i un telèfon mòbil a efectes d'identificació i contacte.
  - Targeta sanitària per la teva identificació
- Accediu a l'adreça <https://idcatmobil.seu.cat/> i trobareu les instruccions pas a pas de com fer-ho.



**ESO**  
Ensenyament Secundari Obligatori (ESO)  
Preinscripció i matriculació.

**BATXIBAC**  
Batxillerat i BatxiBac  
Preinscripció i matriculació.

**CFM - CFS**  
Formació Professional (CFM - CFS)  
Preinscripció i matriculació.

**IFE**  
Itineraris Formatius Específics (IFE)  
Preinscripció i matriculació.

**pfi ptt**  
Programes Formació i Inserció (PFI-PTT)  
Preinscripció i matriculació.



<b>MANUAL</b>	<b>CODI:</b>	<b>MPO-BTX/FP</b>
	<b>DATA:</b>	20/03/2023
<b>PORTES OBERTES BTX/FP – 2023</b>	<b>VERSIÓ:</b>	<b>1.0</b>
	<b>PÀGINA:</b>	<b>64 DE 74</b>

### Important per a l'alumnat de 4t ESO de l'Institut Joan Brudieu

- L'alumnat de l'Institut Joan Brudieu de 4t ESO que vol preinscriure's al BTX de les modalitats de Ciències i Tecnologia o d'Humanitats i Ciències Socials al mateix Institut Joan Brudieu, **NO ha de fer cap tipus de preinscripció electrònica** perquè té reserva de plaça.
  - Tan sols ha de emplenar el **Formulari telemàtic de tria d'itineraris i de matèries**, que es troba a la pàgina web (Secretaria > Preinscripció i Matrícula > BTX i BATXIBAC: Preinscripció i matrícula)
- Per a la modalitat d'Arts, és **OBLIGATÒRIA la preinscripció**. També ho és per a Cicles Formatius de Grau Mitjà (CFM) i per als Itineraris Formatius Específics (IFE) i caldrà seguir les instruccions que segueixen.
- Per a Batxibac (doble titulació batxiller - baccalauréat), independentment de la modalitat triada, **la preinscripció és OBLIGATÒRIA**, en un termini diferent de la preinscripció general.

### CFM: Dos processos diferenciats de preinscripció i matrícula:

En fer la preinscripció cal que tinguis en compte que hi ha **dos processos diferenciats**, en funció del sol·licitant:

- per a **alumnat amb continuïtat d'escolarització**, i
- per a la **resta de l'alumnat**.

#### ➤ Procés per a alumnat de continuïtat d'escolarització (per a aquest procés només es pot demanar places per al primer curs.

1. L'alumnat que en el moment de presentar la sol·licitud està cursant el quart curs de l'ESO en un centre ordinari, està cursant o ha cursat el GESO en el curs actual en un centre de formació d'adults o està escolaritzat en un sistema educatiu estranger en un nivell equivalent a quart d'ESO. També pot participar-hi l'alumnat que en el moment de presentar la sol·licitud està cursant el primer curs de batxillerat.
2. L'alumnat que ha superat un programa de qualificació professional inicial (PQPI) o de formació professional bàsica. Per aquesta via també pot participar l'alumnat que ha superat o està cursant un cicle formatiu de grau bàsic.
3. L'alumnat que ha cursat o està cursant en el moment de presentar la sol·licitud el Curs de formació específic per a l'accés als cicles de grau mitjà, ha superat o està inscrit a la prova d'accés (inclòs si n'està exempt) o té altres requisits d'accés i que durant l'any de presentació de la sol·licitud compleix, com a màxim, 18 anys.

#### ➤ Procés per a la resta de l'alumnat

1. L'alumnat que ha obtingut el títol de l'ESO l'any anterior en què es presenta la sol·licitud o que està cursant el quart curs de l'ESO o el primer de batxillerat, i que no ha participat en el procés per a alumnat amb continuïtat d'escolarització o no ha estat admès en aquesta convocatòria.
2. L'alumnat que ha superat un programa de qualificació professional inicial (PQPI) o de formació professional bàsica, o que ha superat o està cursant un cicle formatiu de grau bàsic i que no ha participat en el procés per a alumnat amb continuïtat d'escolarització o no ha estat admès en aquesta convocatòria.

<b>MANUAL</b>	<b>CODI:</b>	<b>MPO-BTX/FP</b>
	<b>DATA:</b>	20/03/2023
<b>PORTES OBERTES BTX/FP – 2023</b>	<b>VERSIÓ:</b>	<b>1.0</b>
	<b>PÀGINA:</b>	<b>65 DE 74</b>

- L'alumnat que ha cursat o està cursant el Curs de formació específic per a l'accés als cicles de grau mitjà, ha superat o està inscrit a la prova d'accés (inclòs si n'està exempt) o té altres requisits d'accés i és major de 18 anys; també els menors de 18 anys, o que compleixen els 18 anys durant l'any en què es presenta la sol·licitud de preinscripció, que no han participat en el procés per a alumnat amb continuïtat d'escolarització, o que no hi han estat admesos.
- L'alumnat no esmentat en els apartats anteriors que té els requisits acadèmics d'accés que estableix la normativa corresponent, però que no reuneix les condicions establertes en l'apartat anterior per presentar la sol·licitud al procés amb continuïtat d'escolarització.

Només es pot presentar una sol·licitud de preinscripció per persona, excepte l'alumnat que ha participat en el procés per a alumnat amb continuïtat d'escolarització però no ha estat admès, que també pot presentar una sol·licitud en el procés per a la resta d'alumnat. En la sol·licitud s'hi poden indicar peticions d'admissió en diversos centres, cicles i torns, sempre ordenades per ordre de preferència. La presentació de més d'una sol·licitud, excepte en els casos que es prevegin específicament, comporta la invalidació dels drets de prioritat que puguin correspondre.

A l'hora de l'assignació, primer s'assignaran les sol·licituds que participen en el procés d'alumnat de continuïtat i després les del procés de la resta de l'alumnat en les vacants resultants.

En ambdós processos, en els casos en què l'oferta no pugui cobrir la demanda, l'ordenació de les sol·licituds es farà tenint en compte la qualificació dels estudis al·legats o la prova d'accés, i s'aplicarà la distribució de places següent:

- Via 1:** via d'accés de l'ESO: **70 %** de les places ofertes al procés.
- Via 2:** via d'accés de la formació professional bàsica: **20 %** de les places ofertes al procés.
- Via 3:** via d'accés del CAM, de la prova d'accés o altres titulacions: **10 %** de les places ofertes al procés.

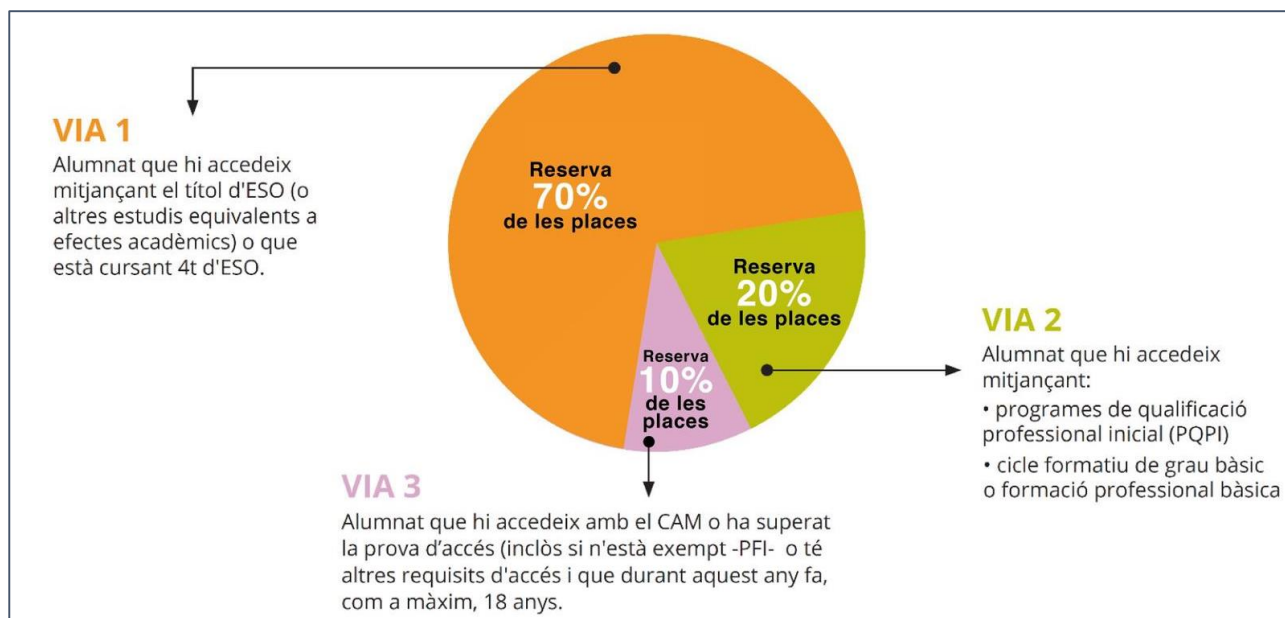

Un cop finalitzada l'assignació de places de cada fase, els alumnes s'hauran de **matricular en el període establert**.





<b>MANUAL</b>	<b>CODI:</b>	<b>MPO-BTX/FP</b>
	<b>DATA:</b>	20/03/2023
<b>PORTES OBERTES BTX/FP – 2023</b>	<b>VERSIÓ:</b>	<b>1.0</b>
	<b>PÀGINA:</b>	<b>66 DE 74</b>

Les places que puguin quedar vacants com a resultat de la matriculació, s'oferiran **en llista d'espera**, en primer lloc als participants del procés de continuïtat (ordenats per vies i qualificació) i en segon lloc als participants del procés per a la resta d'alumnat (ordenats per vies i qualificació).

## Calendari

El 7 de juliol és dia festiu a La Seu d'Urgell.

## BTX i BATXIBAC: Calendari de preinscripció i matriculació

CALENDARI DE PREINSCRIPCIÓ I MATRICULACIÓ	BTX
Gestió de l'oferta (reserva per a alumnat del centre – GEDAC)	28 al 30 de març
Publicació de l'oferta inicial	18 d'abril
<b>Presentació de sol·licituds amb suport informàtic</b>	19 al 25 d'abril
Presentació de documentació	fins al 26 d'abril
Publicació de llistes amb la <b>puntuació provisional</b>	22 de maig
Presentació de reclamacions	22 al 29 de maig
Publicació de llistes amb la <b>puntuació</b> , un cop resoltes les reclamacions	2 de juny
Sorteig del número de desempat (al Dep.Educació)	2 de juny (11:00h)
Publicació de <b>llistes ordenades</b> definitivament	8 de juny
Publicació oferta final	20 de juny
Publicació de les <b>llistes d'admesos i llista d'espera</b>	21 de juny
<b>Matriculació ORDINÀRIA per a alumnat preinscrit amb plaça assignada</b>	22 de juny al 3 de juliol

CALENDARI DE PREINSCRIPCIÓ I MATRICULACIÓ	BATXIBAC
Publicació de l'oferta inicial	24 de març
<b>Presentació de sol·licituds a l'Institut</b>	27 al 31 de març
<b>Alumnat BATXIBAC:</b> Prova de nivell en llengua francesa al centre (per als que no acreditin el nivell B1)	12 d'abril, a les 16:00 h
Publicació de les <b>llistes d'admesos</b>	17 d'abril
<b>Matriculació ORDINÀRIA per a alumnat preinscrit amb plaça assignada</b>	22 de juny al 3 de juliol

CONFIRMACIONS INTERNES DE MATRICULACIÓ	BTX
Alumnat de <b>B2</b> que <b>NO</b> titula perquè té matèries pendents a la convocatòria extraordinària de juny i ha de repetir B2, amb matèries soltes	<b>XORD:</b> 23 al 28 de juny
Alumnat de <b>B1</b> que promociona a B2 perquè ha superat <b>TOTES</b> les matèries cursades a l'avaluació <b>ORDINÀRIA</b>	<b>ORD:</b> 15 al 20 de juny
Alumnat de <b>B1</b> que promociona a B2 perquè ha superat totes les matèries cursades o li'n queden dues de pendents després de l'avaluació <b>EXTRAORDINÀRIA</b>	<b>XORD:</b> 23 al 28 de juny
Alumnat de <b>B1</b> que ha de repetir curs perquè té tres o més matèries pendents després de l'avaluació <b>EXTRAORDINÀRIA</b>	



<b>MANUAL</b>	<b>CODI:</b>	<b>MPO-BTX/FP</b>
	<b>DATA:</b>	20/03/2023
<b>PORTES OBERTES BTX/FP – 2023</b>	<b>VERSIÓ:</b>	<b>1.0</b>
	<b>PÀGINA:</b>	<b>67 DE 74</b>

GESTIÓ DE PLACES VACANTS	BTX
<p>Quan, <b>després del procés ordinari</b> de matrícula, <b>quedin places vacants (i no reservades)</b>, el centre oferirà aquestes places als participants que en el procés de preinscripció no hagin estat assignats, <b>respectant l'ordre obtingut en el procés de preinscripció</b>. Aquestes llistes d'espera tindran vigència fins al 17 de juliol.</p> <p>Per a totes les persones interessades en una plaça i que <b>NO</b> estiguin en llista d'espera (<b>aspirants preinscrits fora de termini i altres aspirants interessats</b>), caldrà que s'adreixin a SECRETARIA de l'Institut per tal que prenguin nota de les seves dades. S'estudiarà cada cas per ordre de recepció i, si existeixen vacants, s'adjudicaran el <b>18 de juliol</b>.</p>	

### CFM i CFS: Calendari de preinscripció i matriculació

CALENDARI DE PREINSCRIPCIÓ I MATRICULACIÓ	CFM Continuïtat escolarització	CFM Resta alumnat
Gestió de l'oferta	24 al 28 de març	
Publicació de l'oferta inicial	11 d'abril	
<b>Presentació de sol·licituds amb suport informàtic</b>	12 al 18 d'abril	9 al 15 de maig
Presentació de documentació	fins al 19 d'abril	fins al 16 de maig
Publicació <b>llista provisional</b> de sol·licituds admeses i excloses	28 d'abril	---
Presentació reclamacions	28 d'abril al 3 de maig	---
Publicació <b>llista definitiva</b> de sol·licituds admeses i excloses	8 de maig	---
Publicació nombre sol·licituds presentades al centre per a cada CF i torn, en primera petició	8 de maig	---
Publicació de llistes amb la <b>puntuació provisional</b>	31 de maig	
Presentació de reclamacions	31 de maig al 7 de juny	
Publicació de llistes amb la <b>puntuació</b> , un cop resoltes les reclamacions	14 de juny	
Sorteig del número de desempat (al Dep.Educació)	14 de juny (11:00h)	
Publicació de <b>llistes ordenades</b> definitivament	20 de juny	
Publicació oferta final	30 de juny	
Publicació de les <b>llistes d'admesos</b> i llista d'espera	30 de juny	
<b>Matriculació ORDINÀRIA per a alumnat preinscrit amb plaça assignada</b>	3 al 6 de juliol (7 de juliol, festiu a la Seu)	

CALENDARI DE PREINSCRIPCIÓ I MATRICULACIÓ	CFS
Gestió de l'oferta	16 al 18 de maig
Publicació de l'oferta inicial	25 de maig
<b>Presentació de sol·licituds amb suport informàtic</b>	26 de maig a l'1 de juny
Presentació de documentació	fins al 2 de juny
Publicació de llistes amb la <b>puntuació provisional</b>	26 de juny
Presentació de reclamacions	del 26 de juny al 3 de juliol



<b>MANUAL</b>	<b>CODI:</b>	<b>MPO-BTX/FP</b>
	<b>DATA:</b>	20/03/2023
<b>PORTES OBERTES BTX/FP – 2023</b>	<b>VERSIÓ:</b>	<b>1.0</b>
	<b>PÀGINA:</b>	<b>68 DE 74</b>

<b>CALENDARI DE PREINSCRIPCIÓ I MATRICULACIÓ</b>	<b>CFS</b>
Publicació de llistes amb la <b>puntuació</b> , un cop resoltes les reclamacions	6 de juliol
Sorteig del número de desempat (al Dep.Educació)	6 de juliol (11:00 h)
Publicació de <b>l·listes ordenades</b> definitivament	10 de juliol
Publicació oferta final	18 de juliol
Publicació de les <b>l·listes d'admesos</b> i llista d'espera	18 de juliol
<b>Matriculació ORDINÀRIA per a alumnat preinscrit amb plaça assignada</b>	19 al 24 de juliol

<b>CONFIRMACIONS INTERNES DE MATRICULACIÓ</b>	<b>CFM – CFS</b>
Alumnat de <b>CFM</b> que continua a <b>CFM</b> , ja sigui a 1r o a 2n	<b>ORD:</b> 2 al 8 de juny <b>XORD:</b> 15 al 20 de juny
Alumnat de <b>CFS</b> que continua a <b>CFS</b> , ja sigui a 1r o a 2n	<b>ORD:</b> 24 al 31 de maig <b>XORD:</b> 15 al 20 de juny

<b>GESTIÓ DE VACANTS FP (l·lista d'espera)</b>	<b>CFM – CFS</b>	
Publicació al web de <b>places vacants (l·lista d'espera)</b>	<b>14 de juliol</b>	
Acte públic d'adjudicació de places vacants: <b>Aspirants no assignats en la primera petició, preinscrits dins el termini</b> i d'acord amb la qualificació presentada de més a menys	CFM SMX:	20 de jul. – 09:00h
	CFM GAD:	20 de jul. – 09:00h
	CFM CAI+APD	20 de jul. – 09:00h
Publicació al web de <b>places vacants (l·lista d'espera)</b>	<b>25 de juliol</b>	
Acte públic d'adjudicació de places vacants: <b>Aspirants no assignats en la primera petició, preinscrits dins el termini</b> i d'acord amb la qualificació presentada de més a menys	CFS EDI	26 de jul. – 09:00h
	CFS ASIX/DAM	26 de jul. – 09:00h

<b>SEGON PERÍODE D'ADMISSIÓ I MATRICULACIÓ</b>	<b>CFM</b>
Publicació vacants al web de l'Institut i del Departament d'Educació	24 de juliol
Presentació i/o ampliació de sol·licituds de la 2a fase d'admissió de participants en la <b>PREINSCRIPCIÓ</b>	25 al 27 de juliol
Llistes d'admesos	31 de juliol
<b>MATRICULACIÓ 2a fase</b>	1 i 5 de setembre
En cas que en finalitzar la segona fase d'admissió per a <b>CFM</b> hi haguessin places vacants, aquestes s'adjudicaran el <b>6 de setembre</b> segons l'ordre d'arribada. Per tal d'establir l'ordre, aquelles persones interessades en una plaça ( <b>aspirants preinscrits fora de termini i altres aspirants interessats</b> ), caldrà que s'adrecin a SECRETARIA de l'Institut per tal que prenguin nota de les seves dades. S'estudiarà cada cas per ordre de recepció.	



<b>MANUAL</b>	<b>CODI:</b>	<b>MPO-BTX/FP</b>
	<b>DATA:</b>	20/03/2023
<b>PORTES OBERTES BTX/FP – 2023</b>	<b>VERSIÓ:</b>	<b>1.0</b>
	<b>PÀGINA:</b>	<b>69 DE 74</b>

<b>SEGON PERÍODE D'ADMISSIÓ I MATRICULACIÓ</b>	<b>CFS</b>
Publicació vacants <b>provisionals</b> al web de l'Institut i del Departament d'Educació	31 de juliol
Publicació vacants <b>definitives</b> al web de l'Institut i del Departament d'Educació	5 de setembre
Presentació i/o ampliació de sol·licituds de la 2a fase d'admissió de participants en la <b>PREINSCRIPCIÓ</b>	6 i 7 de setembre
Llistes d'admesos	8 de setembre
<b>MATRICULACIÓ 2a fase</b>	8 i 12 de setembre
En cas que en finalitzar la segona fase d'admissió per a <b>CFS</b> hi haguessin places vacants, aquestes s'adjudicaran el <b>14 de setembre</b> segons l'ordre d'arribada. Per tal d'establir l'ordre, aquelles persones interessades en una plaça ( <b>aspirants preinscrits fora de termini i altres aspirants interessats</b> ), caldrà que s'adreixin a SECRETARIA de l'Institut per tal que prenguin nota de les seves dades. S'estudiarà cada cas per ordre de recepció.	

### IFE: Calendari de preinscripció i matriculació

<b>CALENDARI DE PREINSCRIPCIÓ I MATRICULACIÓ</b>	<b>IFE</b>
Publicació de l'oferta inicial	11 de maig
<b>Presentació de sol·licituds</b>	15 al 26 de maig
Publicació de llistes amb la <b>puntuació provisional</b>	31 de maig
Sorteig del número de desempat (al centre)	1 de juny
Presentació de reclamacions	2 al 7 de juny
Publicació de llistes <b>d'alumnat admès</b>	13 de juny
<b>Matriculació</b>	26 al 30 de juny

<b>CONFIRMACIONS INTERNES DE MATRICULACIÓ</b>	<b>IFE</b>
Alumnat d' <b>IFE</b> <u>que continua a l'IFE</u>	5 al 8 de juny

### PFI: Calendari de preinscripció i matriculació

<b>CALENDARI DE PREINSCRIPCIÓ I MATRICULACIÓ</b>	<b>PFI / PTT</b>
Publicació de l'oferta inicial	28 d'abril
<b>Presentació de sol·licituds</b>	2 al 12 de maig
Entrevistes d'orientació i valoració de l'adequació al PFI	2 al 23 de maig
Publicació de llistes amb la <b>puntuació provisional</b>	25 de maig
Sorteig del número de desempat (al Dep.Educació)	25 de maig (11:00 h)
Presentació de reclamacions	26 de maig al 2 de juny
Publicació de llistes amb la <b>puntuació</b> , un cop resoltes les reclamacions	8 de juny
Publicació oferta final	28 de juny
Publicació de les <b>l·listes d'admesos</b> i llista d'espera	28 de juny
<b>Matriculació per a alumnat preinscrit amb plaça assignada</b>	3 al 14 de juliol

<b>MANUAL</b>	<b>CODI:</b>	<b>MPO-BTX/FP</b>
	<b>DATA:</b>	20/03/2023
<b>PORTES OBERTES BTX/FP – 2023</b>	<b>VERSIÓ:</b>	<b>1.0</b>
	<b>PÀGINA:</b>	<b>70 DE 74</b>

## Homologació d'estudis estrangers

### Què es pot homologar

Es poden homologar tots els estudis de sistemes educatius estrangers no universitaris excepte els d'idiomes.

Els **estudis fets a l'estranger** han de complir els requisits següents:

- tenir validesa oficial en el sistema educatiu del país al qual corresponen,
- estar efectivament superats en el país de procedència. No es convaliden assignatures soltes,
- haver superat tots i cada un dels cursos anteriors al curs que es vol homologar o convalidar,
- haver-hi equivalència acadèmica suficient, en la durada i els continguts, respecte als estudis o al títol espanyol.

No es pot homologar un títol estranger obtingut per homologació, convalidació o reconeixement d'un altre títol obtingut en un tercer país. Els estudis fets en un centre estranger ubicat a l'Estat espanyol han de complir els requisits següents:

- El centre que els imparteix ha de tenir l'autorització de l'administració educativa espanyola competent.
- No es pot haver obtingut prèviament el mateix títol o estudis en el sistema educatiu espanyol.

Tota la informació d'homologació d'estudis es troba a:

<https://triaeducativa.gencat.cat/ca/homologacio/inici/>. Existeix accés directe des de la columna esquerra de la nostra pàgina web:

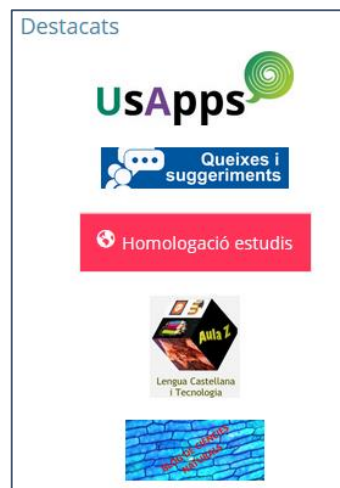

### On es pot homologar

Si ets resident a Catalunya, la sol·licitud d'homologació de títols estrangers no universitaris es pot fer per Internet o presencialment als serveis Territorials d'Educació, tal com s'explica a:

[http://ensenyament.gencat.cat/ca/tramits/tramits-temes/20264\\_homologacio\\_titols?category=&moda=1](http://ensenyament.gencat.cat/ca/tramits/tramits-temes/20264_homologacio_titols?category=&moda=1)

Si ets resident fora d'Espanya, aquest tràmit es realitza a les Conselleries d'Educació de les Ambaixades d'Espanya a l'estranger.

### Observacions

- Els alumnes que presenten titulacions estrangeres en el moment de la matrícula han d'acreditat que han iniciat els tràmits d'homologació o convalidació amb la presentació del volant d'inscripció condicional vigent.
- A l'efecte, cal tenir present que el volant acreditatiu d'haver iniciat el tràmit d'homologació manté la seva vigència únicament durant un curs acadèmic.
- En tot cas, la matrícula resta condicionada a la resolució positiva de la sol·licitud d'homologació o convalidació.



<b>MANUAL</b>	<b>CODI:</b>	<b>MPO-BTX/FP</b>
	<b>DATA:</b>	20/03/2023
<b>PORTES OBERTES BTX/FP – 2023</b>	<b>VERSIÓ:</b>	<b>1.0</b>
	<b>PÀGINA:</b>	71 DE 74

## Si vols saber-ne més:

**INS Joan Brudieu**



**Web Institut Joan Brudieu:**  
<https://www.insjoanbrudieu.cat>

**XTEC** Xarxa Telemàtica  
Educativa de Catalunya

**Web XTEC – Currículum i orientació:**  
<https://www.xtec.cat/web/curriculum>



**Tria educativa:**  
<https://triaeducativa.gencat.cat/ca/inici>

**ioc** institut obert  
de catalunya

**Estudis a distància IOC:**  
<https://ioc.xtec.cat>



**Orienta't:** Portal d'orientació acadèmica i professional  
<https://triaeducativa.gencat.cat/ca/orientacio/>



**Ploteus:** Portal sobre oportunitats d'aprenentatge a tot l'espai europeu  
<https://ec.europa.eu/eures/main.jsp?catId=9522&acro=news&lang=es>



SECRETARÍA DE ESTADO  
DE EDUCACIÓN, FORMACIÓN PROFESIONAL  
Y UNIVERSIDADES

**TodoFP**

**TodoFP.es:** Portal de l'orientació professional  
<https://www.todofp.es/>

**unportal** El web de l'educació superior a Catalunya

- La universitat**
  - Tots els graus universitaris
  - Top 10
  - Màsters
  - Formació continuada
- La FP de grau superior**
  - Tots els cicles formatius
  - Cerca per especialitats
  - Cerca geogràfica
- La FP de grau mitjà**
  - Tots els cicles formatius
  - Cerca per especialitats
  - Cerca geogràfica

<https://www.unportal.net/>  
Demaneu-ne l'usuari i la contrasenya al vostre professor/ra tutor/ra





<b>MANUAL</b>	<b>CODI:</b>	<b>MPO-BTX/FP</b>
	<b>DATA:</b>	20/03/2023
<b>PORTES OBERTES BTX/FP – 2023</b>	<b>VERSIÓ:</b>	<b>1.0</b>
	<b>PÀGINA:</b>	72 DE 74



# JORNADA DE PORTES OBERTES

## BATXILLERAT – BATXIBAC

### 20/03/2023

Visites a les instal·lacions de l'institut

**PRIMER TORN**  
18:00H

**SEGON TORN**  
18:15H

**TERCER TORN**  
18:30H



**Reunió  
informativa  
19:30H**

C/ Bisbe Iglesias Navarri, 27 – Tlf. 973 35 04 03



<b>MANUAL</b>	<b>CODI:</b>	<b>MPO-BTX/FP</b>
	<b>DATA:</b>	20/03/2023
<b>PORTES OBERTES BTX/FP – 2023</b>	<b>VERSIÓ:</b>	<b>1.0</b>
	<b>PÀGINA:</b>	<b>73 DE 74</b>



# JORNADA DE PORTES OBERTES

**FORMACIÓ PROFESSIONAL,  
IFE, PFI-PTT**

**21/03/2023**

**Visites a les instal·lacions de l'institut**

**PRIMER TORN  
18:30H**

**SEGON TORN  
18:45H**



**Reunió  
informativa  
19:30H**

**C/ Bisbe Iglesias Navarri, 27 – Tlf. 973 35 04 03**



<b>MANUAL</b>	<b>CODI:</b>	<b>MPO-BTX/FP</b>
	<b>DATA:</b>	20/03/2023
<b>PORTES OBERTES BTX/FP – 2023</b>	<b>VERSIÓ:</b>	<b>1.0</b>
	<b>PÀGINA:</b>	<b>74 DE 74</b>



**2023**

# INSTITUT JOAN BRUDIEU

des del 1933, t'obrim el futur!!



## CICLES FORMATIUS DE GRAU MITJÀ [CFGM]

- ◆ CFGM «Sistemes Microinformàtics i Xarxes»
- ◆ CFGM «Gestió Administrativa»
- ◆ CFGM «Cures Auxiliars d'Infermeria» [LOGSE] i «Atenció a Persones en Situació de Dependència» [Doble Titulació]



## CICLES FORMATIUS DE GRAU SUPERIOR [CFGS]

- ◆ CFGS «Desenvolupament d'aplicacions multiplataforma» (curs 23-24: 1r) en alternança amb CFGS «Administració de sistemes informàtics en la xarxa» (curs 23-24: 2n) [En la modalitat d'FP DUAL]



## BATXILLERAT [BTX]

- ◆ Modalitat d'«Arts» [Arts Plàstiques, Disseny i Imatge]
- ◆ Modalitat de «Ciències i Tecnologia»
- ◆ Modalitat d'«Humanitats i Ciències Socials»
- ◆ BATXIBAC: doble titulació



## ITINERARIS FORMATIUS ESPECÍFICS [IFE]

- ◆ Auxiliar en Manteniment d'Instal·lacions Esportives



## PROGRAMA DE FORMACIÓ i INSERCIÓ [PFI-PTT]

- ◆ Auxiliar d'Activitats Forestals



## EDUCACIÓ SECUNDÀRIA [ESO]

### PREINSCRIPCIÓ

- ESO: 8 al 20 de març
- BATXIBAC: 27 al 31 de març
- BTX: 19 al 25 d'abril
- CFM (continuitat escolarització): 12 al 18 d'abril
- CFM (resta alumnat): 9 al 15 de maig
- CFS: 26 de maig a l' 1 de juny
- IFE: 15 al 26 de maig
- PFI-PTT: 2 al 12 de maig

### Contacte:

C/ Iglesias Navarri, 27  
25700—La Seu d'Urgell  
iesjoanbrudieu@xtec.cat  
www.insjoanbrudieu.cat  
Tf. (+34) 973 35 04 03

